

ЗАВОД
ПОКРІВЕЛЬНИХ
МАТЕРІАЛІВ

ЄВРО
МОДУЛЬ

КАТАЛОГ

ЄВРОПЕЙСЬКА ЯКІСТЬ МАТЕРІАЛІВ
ВІД УКРАЇНСЬКОГО ВИРОБНИКА



ТЕРМІН ЕКСПЛУАТАЦІЇ
ЄВРО
МОДУЛЬ
ГАРАНТІЯ
30
РОКІВ
ГОТОВОЇ ПРОДУКЦІЇ

Контент:

04 ФАЛЬЦЕВА ПОКРІВЛЯ

Металочерепиця

06 ВЕНЕТО

07 МІЛАНО

08 ВЕСТА

09 ХЕСТІЯ

10 ОЛІМП

11 ОЛІМП МОДУЛЬНА

12 РЕТРО

13 МЕТАЛЕВИЙ СОФІТ

14 ПОКРІВЕЛЬНІ КОМПЛЕКТУЮЧІ

15 АКСЕСУАРИ ДЛЯ ДАХУ

Металевий сайдинг

16 ЄВРОБРУС

17 КОРАБЕЛЬНА ДОШКА

18 БЛОК-ХАУС

19 ФАСАДНА ПАНЕЛЬ

20 КОМПЛЕКТУЮЧІ ДЛЯ ФАСАДІВ

21 МЕМБРАНИ FOLIAREX

Металопрофілі

22 Т-8, Т-14, Т-18

23 Т-20, Т-35

Металева огорожа

24 ПАРКАН «ЖАЛЮЗІ»

25 ПАРКАН «РАНЧО»

26 ЄВРОШТАХЕТНИК

Водостічні системи

27 ALPINE

28 STREAM

30 КОЛЬОРОВА ПАЛІТРА



ТЕРМІН ЕКСПЛУАТАЦІЇ
ЄВРО
МОДУЛЬ
ГАРАНТІЯ
30
РОКІВ
ГОТОВОЇ ПРОДУКЦІЇ

Завод «Євромодуль» є одним з провідних виробників покрівельних матеріалів з полімерним покриттям в Україні.

Свою діяльність компанія «Євромодуль» розпочала у 1997 році. З перших днів роботи підприємство орієнтується на виготовлення якісного покрівельного матеріалу. Задля досягнення поставленої мети у виробництві почали використовувати оцинковану сталь з полімерним покриттям таких світових виробників, як: «SSAB» (Швеція), «Voestalpine» (Австрія), «ArcelorMittal» (Німеччина), «Dongbu steel» (Корея) «Arvedi» (Італія).

Базовим матеріалом для виробництва покрівлі є сталеве серцевина у бляхах з покриттям, з обох боків оцинкована гарячим методом (клас вмісту цинку – від 140 до 275 г/м²). Покриття цинком виконує подвійну функцію: ефективно запобігає впливу кислот і вологи та забезпечує електролітний захист у місцях можливих пошкоджень шару цинку. Потім шар цинку покривається ґрунтовкою та чотирма шарами лаку з боку використання.

Гарантійний термін експлуатації готової продукції – від 10 до 30 років.

Покрівельний матеріал – один із основних і важливих елементів будівлі. Саме від його надійності залежить стан всієї споруди, комфорт та затишок оселі.

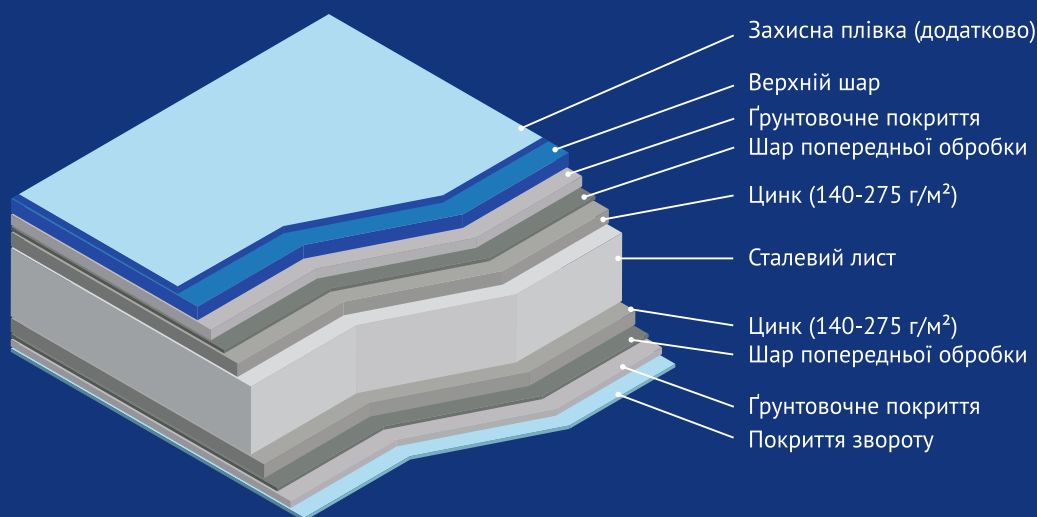

Покрівля від заводу-виробника «Євромодуль» – металочерепиця та профнастил – є еталоном якості. Наша продукція вирізняється стильним зовнішнім виглядом, надійністю і простотою монтажу і відмінно підходить як для нових будівель, так і для реконструкції старих дахів.



НОВИНКА!

ФАЛЬЦЕВА ПОКРІВЛЯ

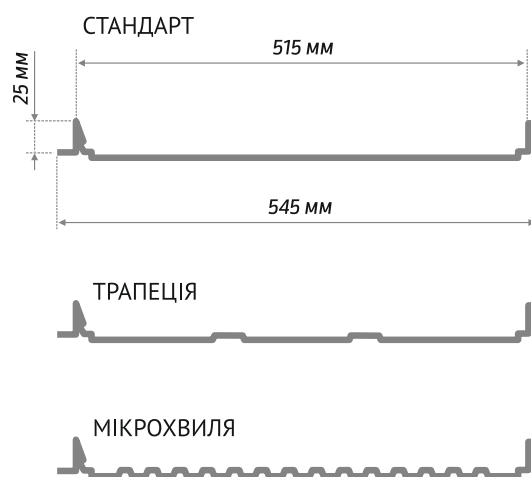

Фальцева покрівля — це металічна покрівля даху, коли з'єднання окремих елементів покриття виконано фальцами. У свою чергу, фальц — різновид шва, що утворюється при з'єднанні металевих листів.

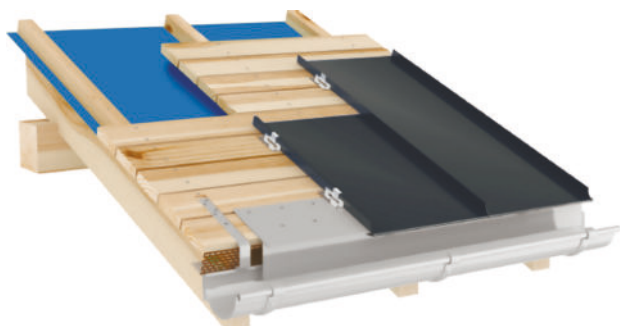

Фальцева покрівля КОМПЛЕКТУЮЧІ

Каптур трапеція стандарт

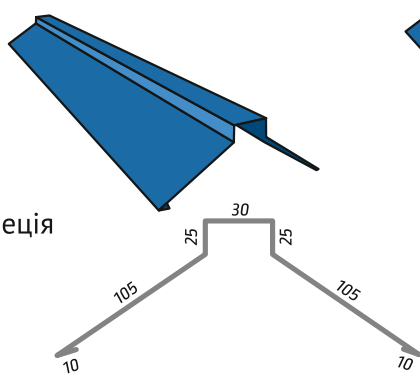

Каптур трапеція універсальний

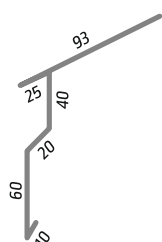
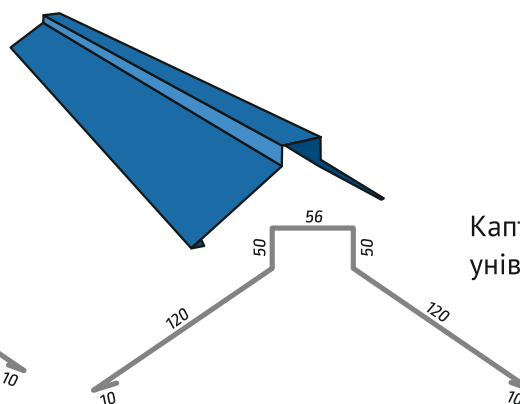

Карнизна планка для фальцу

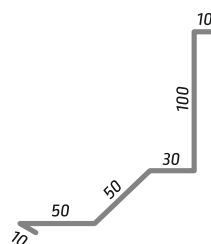
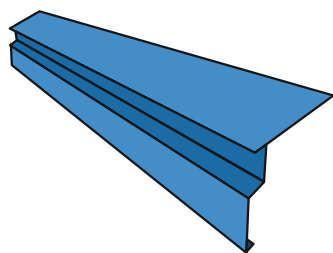

Планка примикання для фальцу

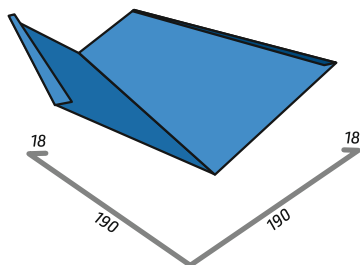
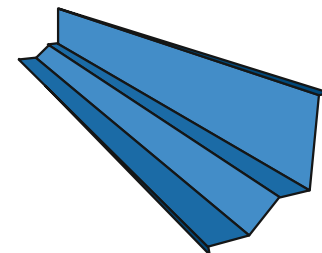

Планка єндова стандарт

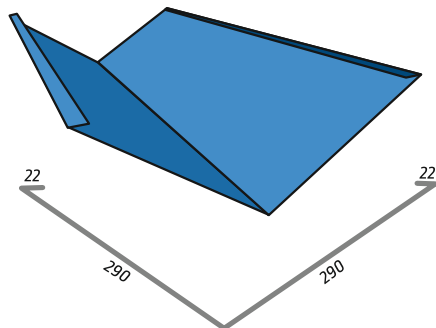

Планка єндова велика

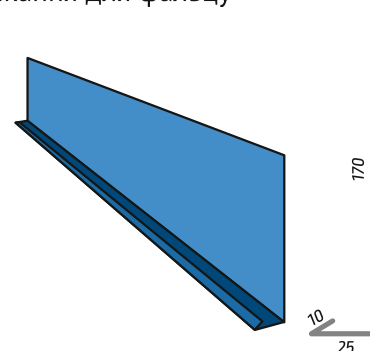

Планка універсальна

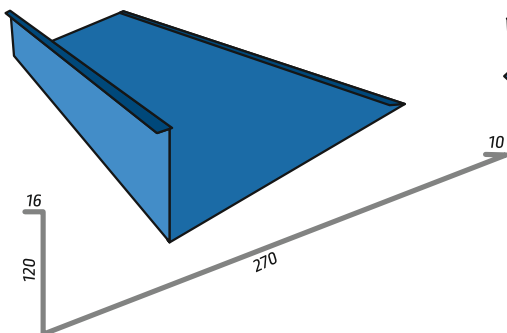

Обхід димоходу

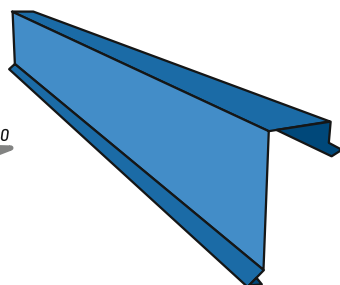

Вітрова планка для фальцу

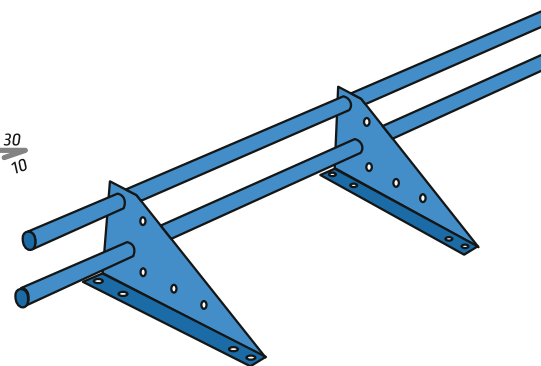
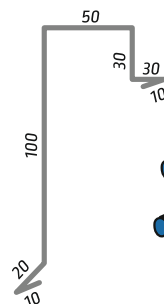

Трубчастий снігозатримувач

НОВИНКА!

Металочерепиця **ВЕНЕТО**

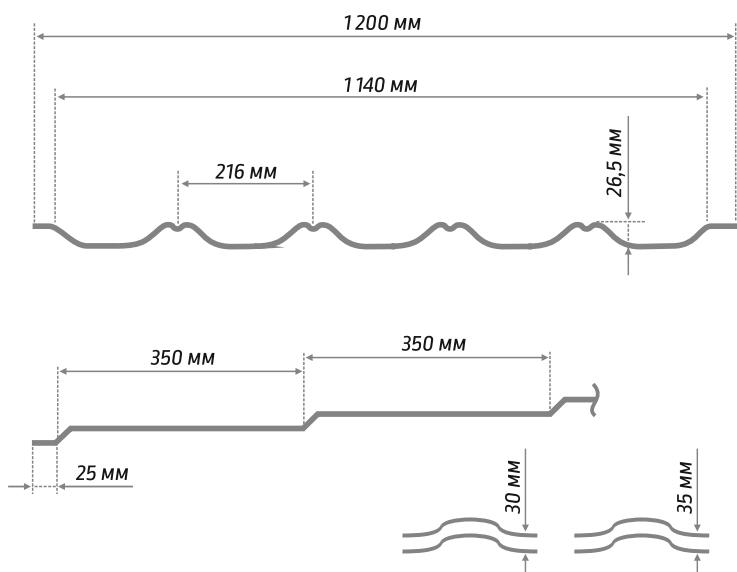

Металочерепиця «Венето» — це покрівельний матеріал, який є винятково довговічним. У створенні цього **унікального покриття** брали участь не тільки інженери, а й будівельники, тому ця модель вирішує багато завдань, які на неї покладають монтажники.

Металочерепиця «Венето» максимально **схожа на класичну клінкерну черепицю**, а за деякими показниками навіть перевершує її. Для виробництва застосовуються найбільш інноваційні матеріали, які впливають на термін служби та естетичні характеристики.

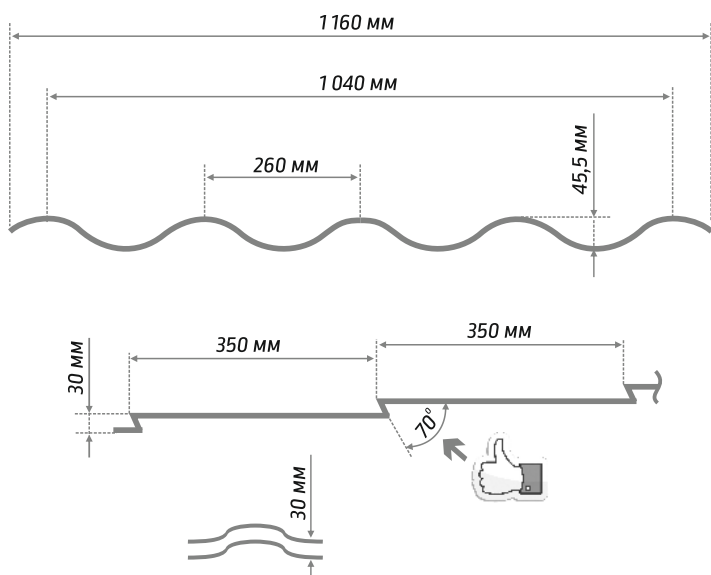

НОВИНКА!Металочерепиця
МІЛАНО

Металочерепиця «Мілано» — **новинка** на українському ринку. Ця черепиця вирізняється оригінальною формою, дах будинку з таким покриттям має масивний вигляд і відразу привертає увагу.

Висота хвилі 45,5 мм забезпечує додаткову жорсткість і високий коефіцієнт опору сніговим та температурним навантаженням.

Основні переваги:

- покриття дерев'яних і кам'яних будинків;
- стійкість до корозії;
- чудово зберігає колір протягом всього терміну використання;
- екологічно безпечна;
- стійка до займання.





Металочерепиця

ВЕСТА

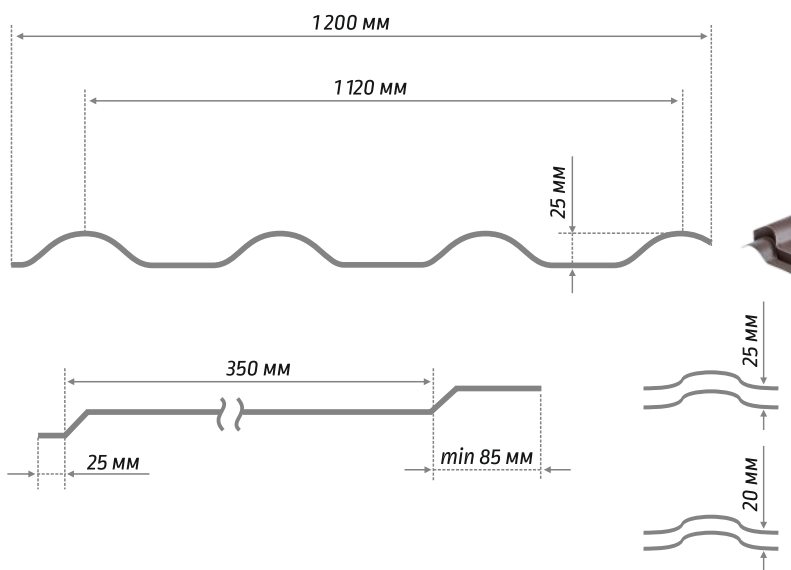

Металочерепиця «Веста» — це оцинковані листи зі сталі з різними видами полімерних покриттів. Цей тип покрівлі виглядає дуже респектабельно, має порівняно невелику вагу (близько 5 кг на 1 кв. м), довговічний, різноманітний за кольоровою гамою, а також має в асортименті декілька типів полімерних покриттів.

Одною з головних переваг даного покрівельного матеріалу є легкий процес укладання його металевих листів і монтаж металочерепиці.

Металочерепиця
ХЕСТІЯ

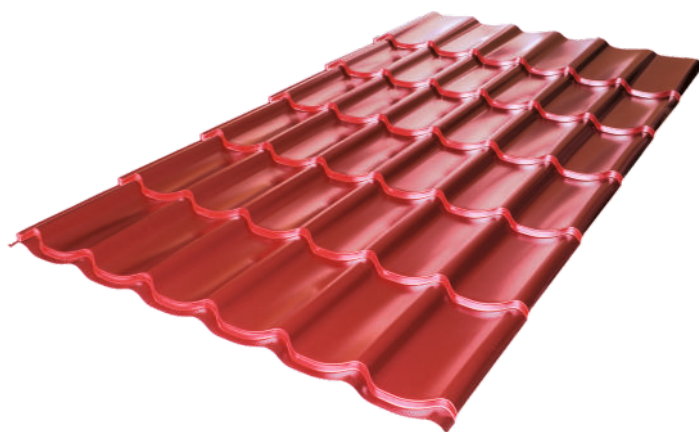
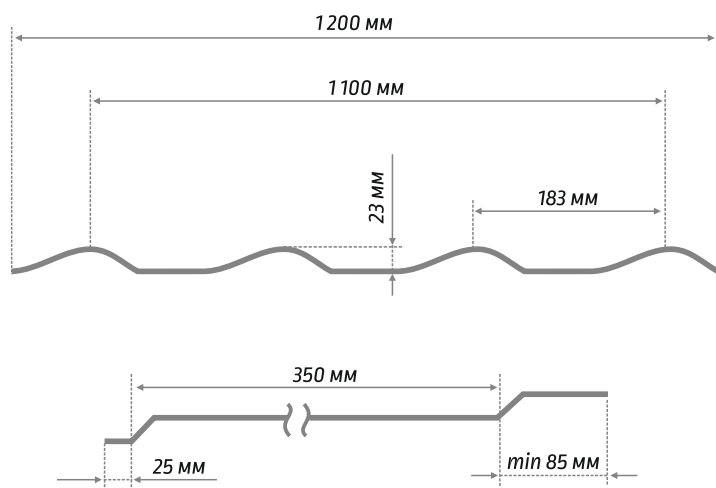

Металочерепиця сьогодні досить широко застосовується в якості покриття для житлових та громадських будівель, а також для виробничих споруд.

При виборі типу матеріалу покрівлі як при новому будівництві, так і при реконструкції перевага надається покрівлі, що є довговічною, а металочерепиця «Хестія» — винятково довговічний матеріал.





Металочерепиця

ОЛІМП

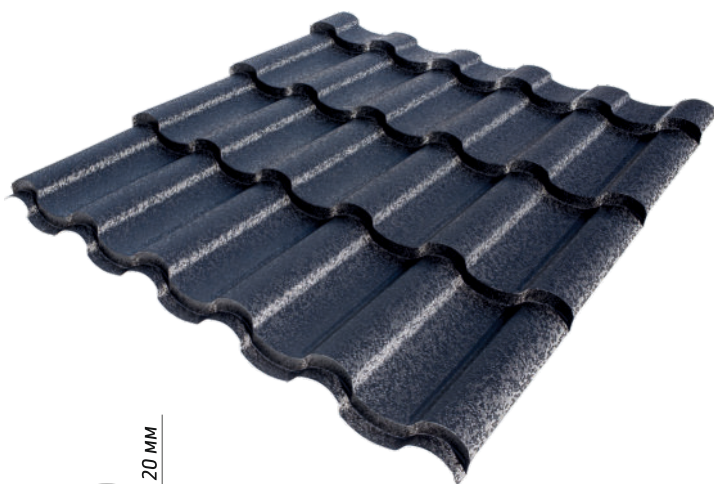
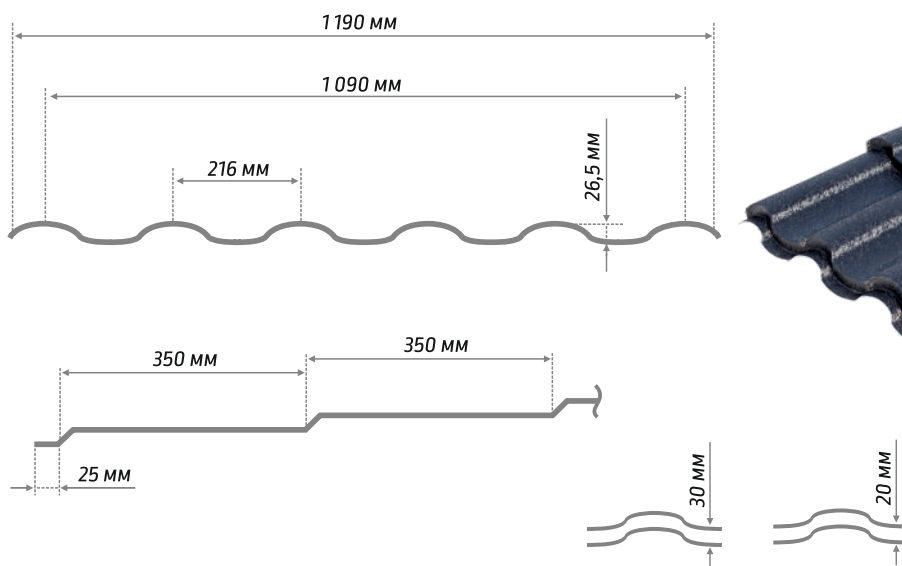

Легкість, механічна міцність і зносостійкість — однозначні переваги **металочерепиці «Олімп»** від виробника «Євромодуль».

Ці властивості забезпечують даній черепиці популярність серед замовлень покрівельного матеріалу як для власних будинків, так і для адміністративних будівель з ухилом покрівлі від 14°. Монтаж листів досить простий, що скорочує його терміни, при цьому **гарантія — 30 і більше років**, незалежно від кліматичних умов.



Металочерепиця ОЛІМП МОДУЛЬНА

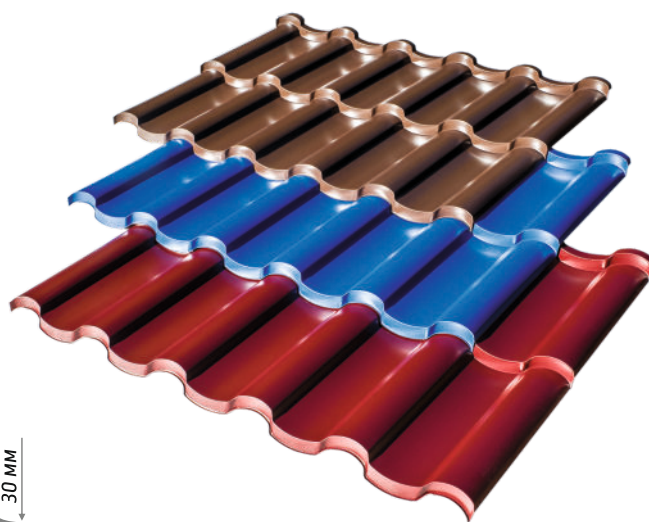
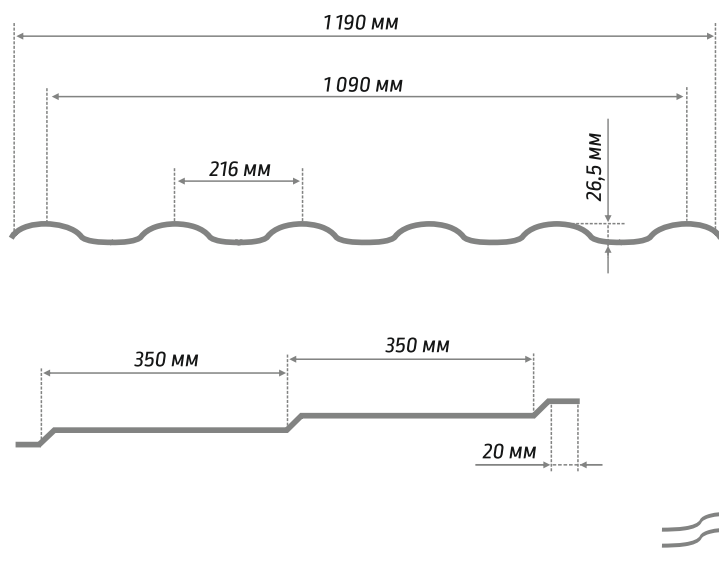

Металочерепиця сьогодні досить широко застосовується в якості покриття для житлових та громадських будівель, а також для виробничих споруд.

При виборі типу матеріалу покрівлі як при новому будівництві, так і при реконструкції перевага надається покрівлі, що є довговічною, а металочерепиця «Олімп модульна» — винятково довговічний матеріал.

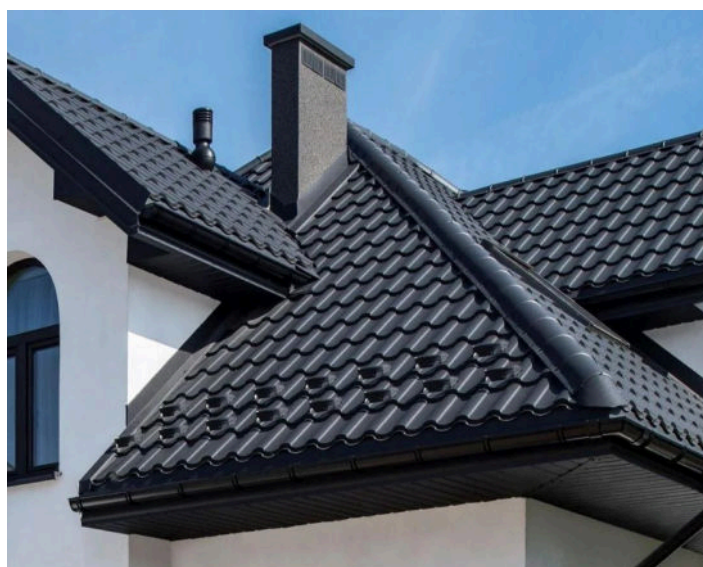

Металочерепиця РЕТРО

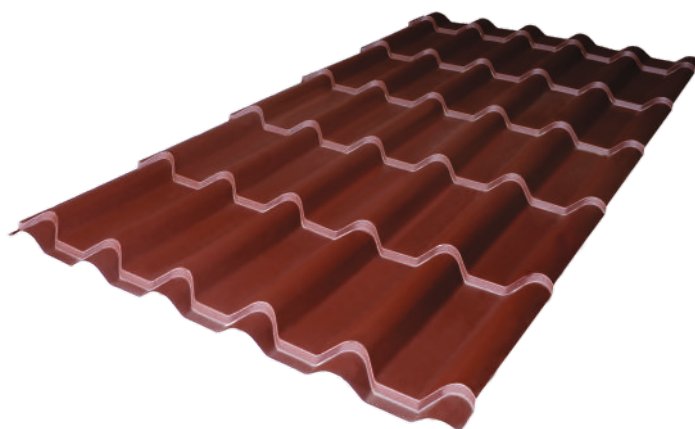
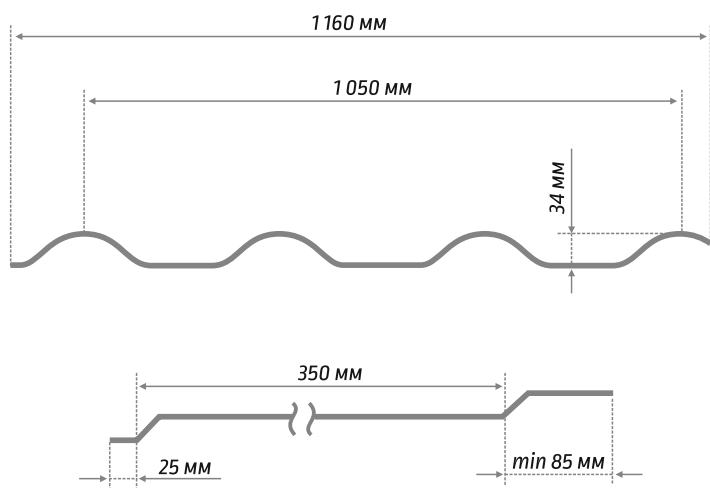

Металочерепиця «Ретро» — це найбільш популярна модель металочерепиці. Вона ідеально підходить до архітектури сучасних будинків і гармоніює з будь-яким ландшафтом.

При заміні покриття даху пріоритет надається простоті монтажу і легкості покрівельного матеріалу. **Металочерепиця повністю відповідає цим критеріям**, оскільки вона легка у встановленні. Адже вага покрівлі звичайного приватного будинку (якщо використано металочерепицю) складає близько **1 тонни**, а черепичний дах такого ж обсягу важить приблизно **10 тонн**.



Підшивка для даху
МЕТАЛЕВИЙ СОФІТ

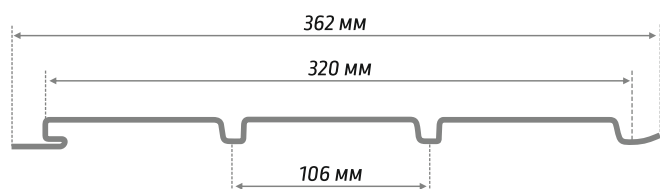

Металевий софіт — це панелі, які є фінішним (декоративним) оздоблювальним матеріалом нижніх частин покрівлі на карнизних обвісах. Панелі з перфорацією служать також для вентиляції підпокрівельного простору.

Підшивка покрівлі (софіт) є невід'ємною частиною облаштування покрівельного комплексу від заводу-виробника «Євромодуль».

Виготовляється у двох варіантах — з перфорацією і без.

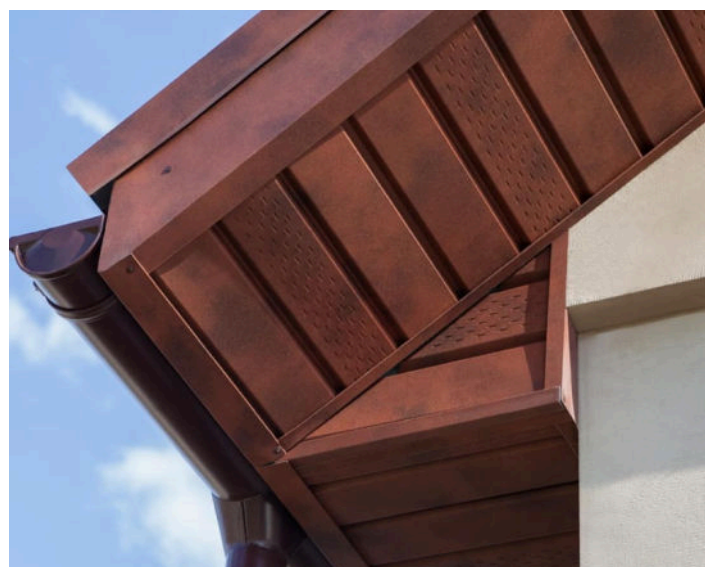

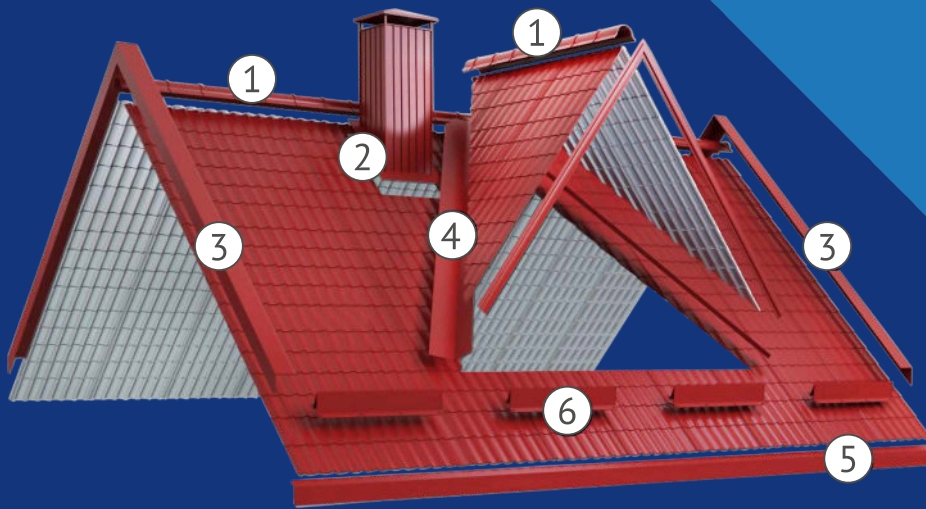

Комплектація дахів

ПОКРІВЕЛЬНІ КОМПЛЕКТУЮЧІ

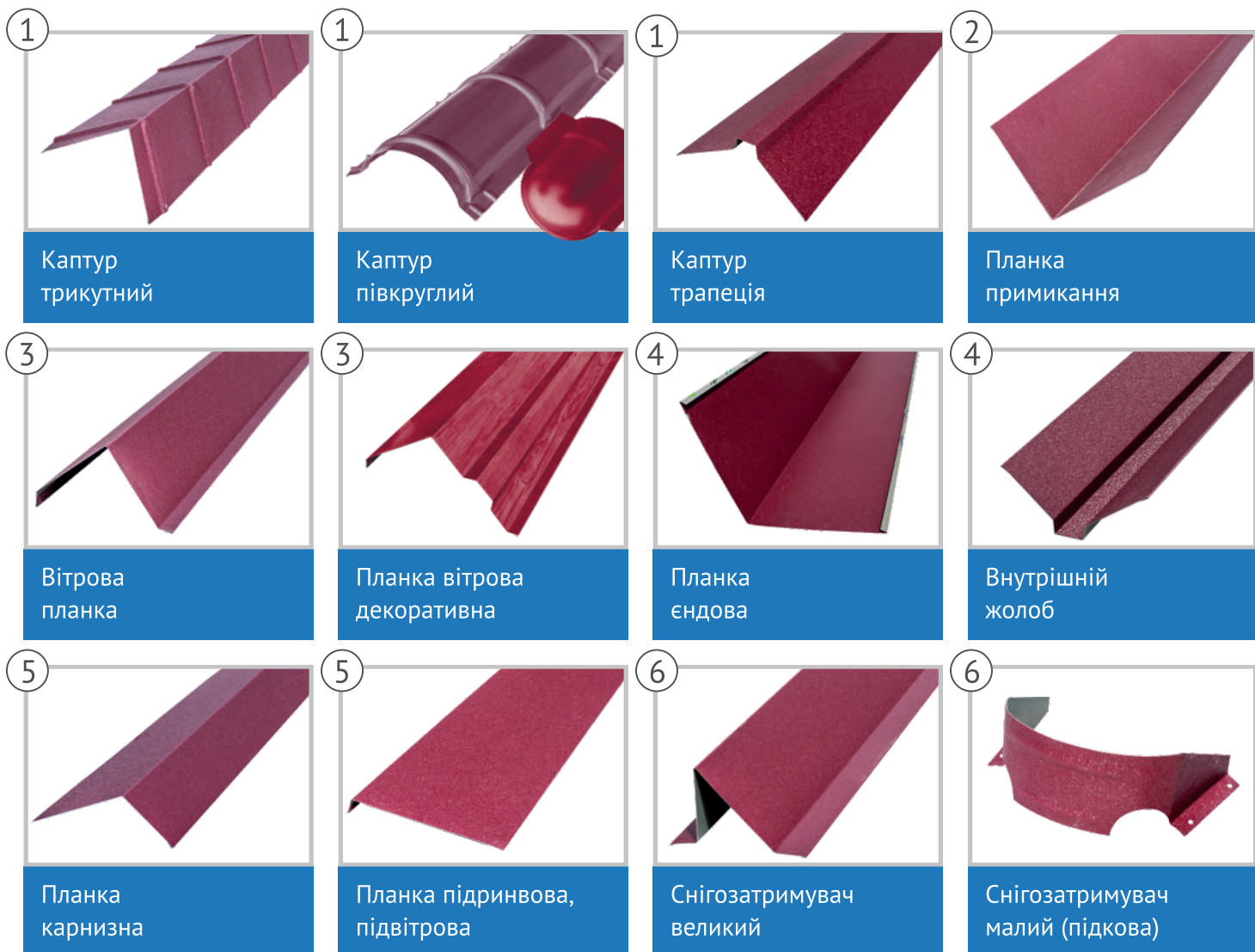

Можливе виготовлення планок за індивідуальним замовленням.

Комплектація дахів

АКСЕСУАРИ ДЛЯ ДАХУ

Мансардні вікна «VELUX», «Fakro» встановлюють безпосередньо у покрівлю, вирішуючи таким чином проблему недостатнього освітлення.

VELUX
FAKRO



Стрічка для конька GEO-VENT

Ефективна вентиляція конька та ребер даху за допомогою паропроникного геоволокна.

Дуже висока еластичність стрічки забезпечує її легкий монтаж.



Стрічка бітумна STANDARD

Застосовується в покрівельній обробці антен, покрівельних люків, покрівельних вікон, димарів, вентиляційних каналів, закслених дахів, карнизів, розжолобних ринв, ребер даху, балконів, терас, куполів.

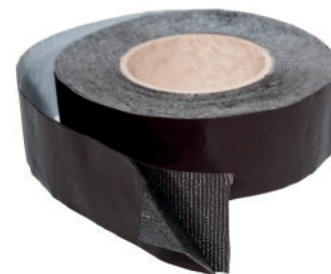

Ущільнювач клиноподібний

Ущільнювач клиноподібний ідеально підходить для герметизації ринв розжолобка, дашків покрівельних вікон і конька на скатах даху. Його структура робить ущільнювач ідеальним матеріалом, що захищає від проникнення води, снігу чи бруду під обшивку покрівлі.



Гребінь карнизу плоский

Застосування — захист карнизної частини даху.

Властивості — збільшує ефективність вентиляції, замінює додаткову обрешітку карнизу та запобігає проникненню птахів.

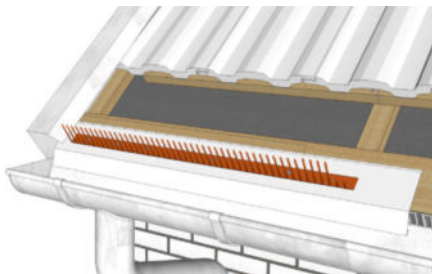

Шурупи по дереву 4,80x35 мм, по металу 4,80x19 мм

Саморізи покрівельні пофарбовані, оцинковані. На кінці різьблення мають бур, за допомогою якого просвердлюється отвір в металі.

Головка шестигранна.





Металевий сайдинг

ЄВРОБРУС

НОВИНКА!

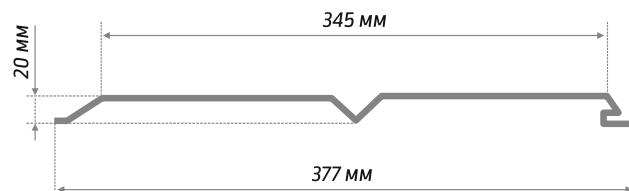
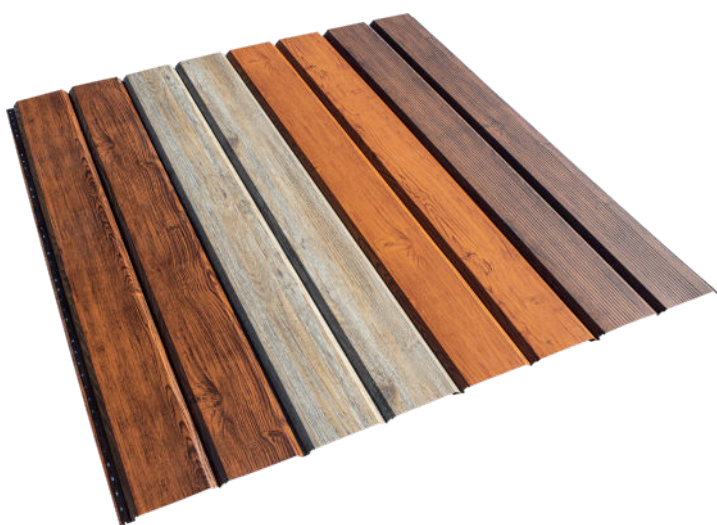

Металевий сайдинг «ЄВРОБРУС» має форму струганої дошки. Даний вид металосайдингу є імітацією фасаду, обшитого профільованим брусом. Частіше за все даний вид сайдингу виготовляється з металу з покриттям Printech, яке має текстуру деревини. Обшиті даним матеріалом стіни будівель практично не відрізняються зовні від дерев'яних.

На відміну від натуральної деревини **металевий сайдинг «ЄВРОБРУС»** не вимагає періодичного фарбування, оновлення захисного покриття або іншого регулярного догляду.



Металевий сайдинг

КОРАБЕЛЬНА ДОШКА

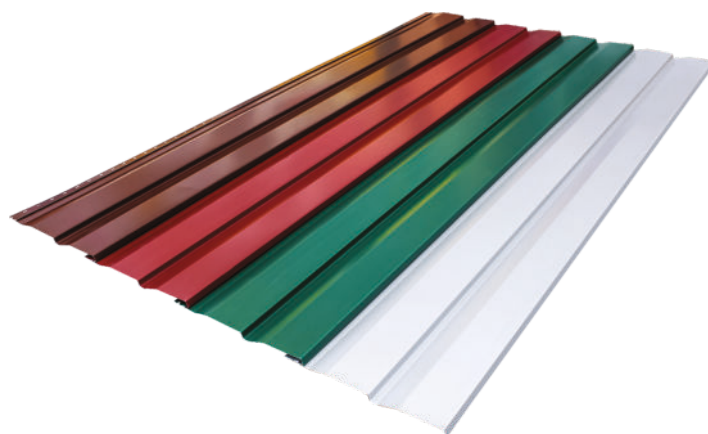
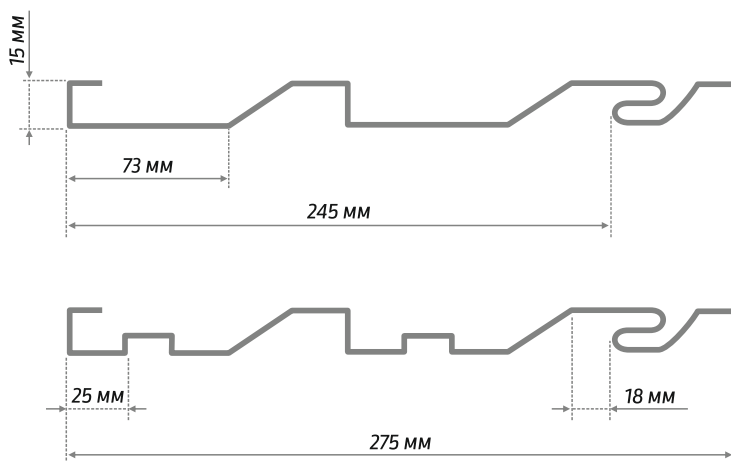
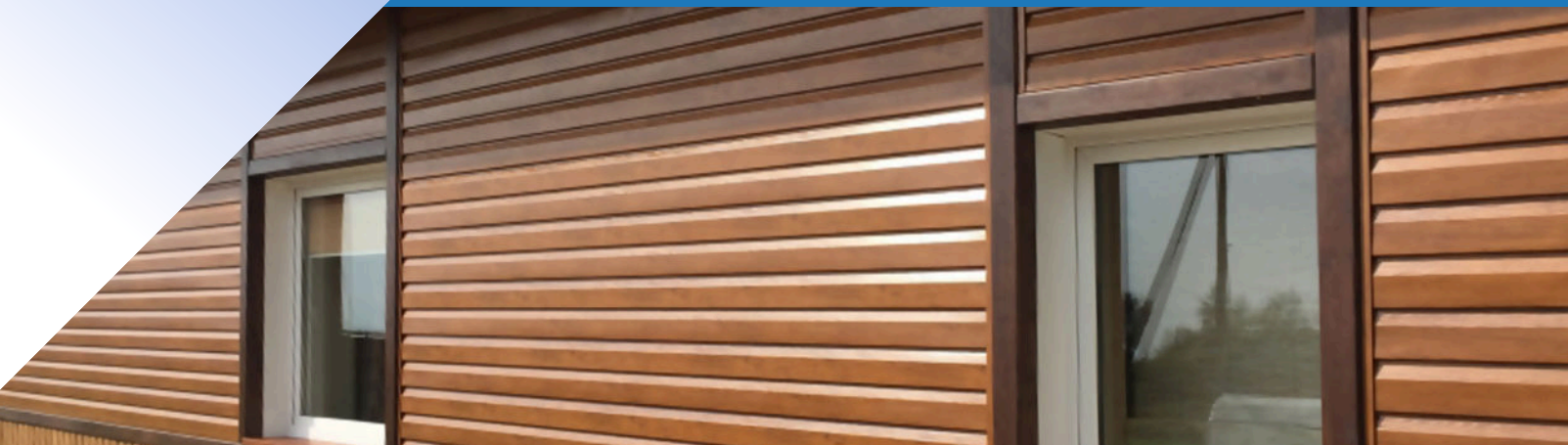

Металевий сайдинг «Корабельна дошка» дозволяє зводити красиві, міцні і різноманітні за архітектурним рішенням будівлі за короткий час. В якості **чудового облицювального матеріалу** металосайдинг дає змогу покращити зовнішній вигляд будь-яких споруд, а також надати нового життя застарілим фасадам.

Якщо поглянути на панель збоку, то можна помітити подвійний перелом (профіль), який надає сайдингу схожість з дерев'яною рейкою для обшивки кораблів. На панелі є замок-засувка.

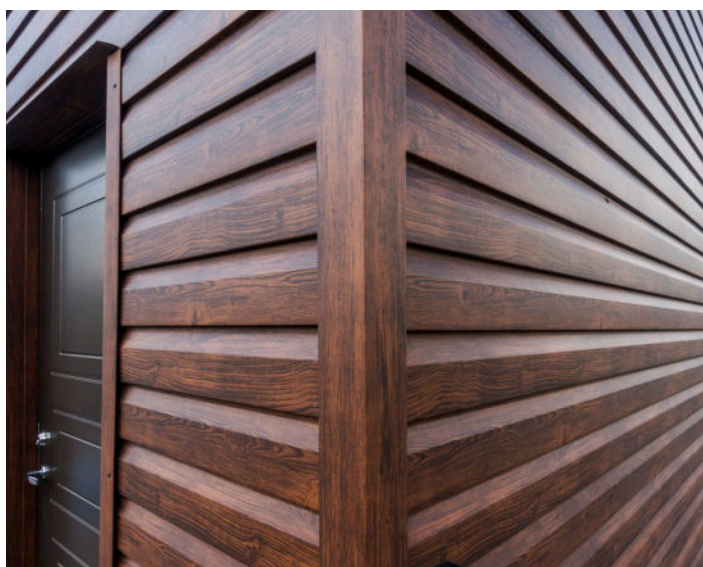

Металевий сайдинг

БЛОК-ХАУС

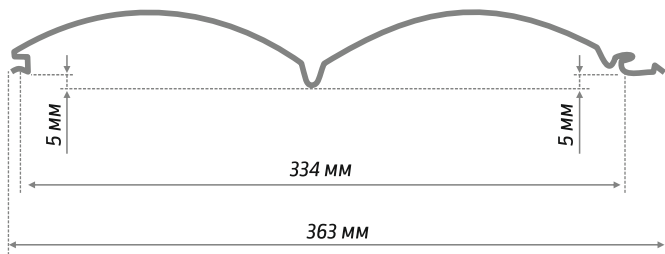

Металевий сайдинг «БЛОК-ХАУС» – сучасний матеріал, новинка будівельного ринку фасадного облицювання. Це лист металу, якому надається форма і вигляд високоякісного каліброваного зрубу. Завдяки **багатошаровій системі захисту** матеріал вирізняється високими експлуатаційними характеристиками.

Використовується при оздобленні будинку. Також доволі затребуваними є варіанти, коли сайдинг «БЛОК-ХАУС» застосовується в якості оригінального доповнення до будинку зі зрубу. Наприклад, в оформленні гаража чи огорожі.





Металевий сайдинг
ФАСАДНА ПАНЕЛЬ

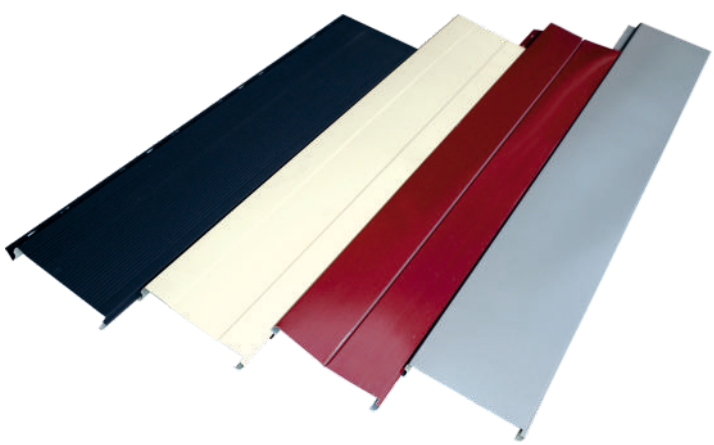
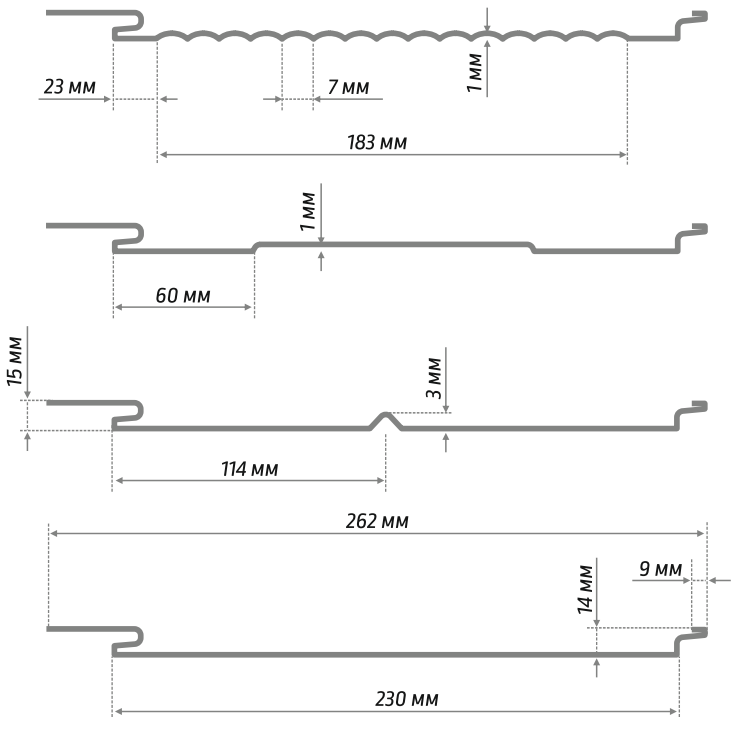

Металеві сайдингові панелі монтуються на металеву або дерев'яну конструкцію, а сам процес монтажу вирізняється відносною простотою. Завдяки багатій колірній гамі покриття досягається якісне відновлення зовнішнього вигляду будинку. **Сайдинг нескладний в обслуговуванні** протягом усього процесу використання, а його очищення не потребує значних зусиль.



Металеві фасади

КОМПЛЕКТУЮЧІ ДЛЯ ФАСАДІВ

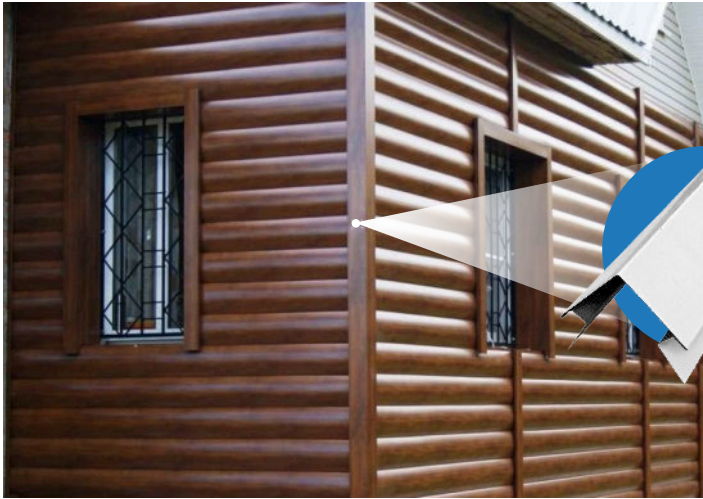

Кут зовнішній

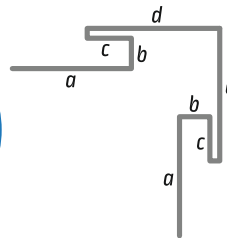

ЕВРОБРУС

$a = 40 \text{ мм}$ $b = 20 \text{ мм}$
 $c = 16 \text{ мм}$ $d = 80 \text{ мм}$

КОРАБЕЛЬНА ДОШКА

$a = 40 \text{ мм}$ $b = 17 \text{ мм}$
 $c = 16 \text{ мм}$ $d = 80 \text{ мм}$

БЛОК-ХАУС

$a = 42 \text{ мм}$ $b = 25 \text{ мм}$
 $c = 29 \text{ мм}$ $d = 112 \text{ мм}$

ФАСАДНА ПАНЕЛЬ

$a = 40 \text{ мм}$ $b = 17 \text{ мм}$
 $c = 16 \text{ мм}$ $d = 80 \text{ мм}$



Кут внутрішній

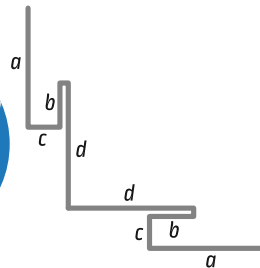

ЕВРОБРУС

$a = 40 \text{ мм}$ $b = 20 \text{ мм}$
 $c = 16 \text{ мм}$ $d = 80 \text{ мм}$

КОРАБЕЛЬНА ДОШКА

$a = 40 \text{ мм}$ $b = 17 \text{ мм}$
 $c = 16 \text{ мм}$ $d = 80 \text{ мм}$

БЛОК-ХАУС

$a = 42 \text{ мм}$ $b = 25 \text{ мм}$
 $c = 29 \text{ мм}$ $d = 112 \text{ мм}$

ФАСАДНА ПАНЕЛЬ

$a = 40 \text{ мм}$ $b = 17 \text{ мм}$
 $c = 16 \text{ мм}$ $d = 80 \text{ мм}$



З'єднувальна планка

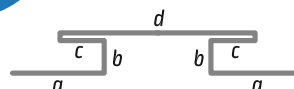

ЕВРОБРУС

$a = 32 \text{ мм}$ $b = 20 \text{ мм}$
 $c = 16 \text{ мм}$ $d = 70 \text{ мм}$

КОРАБЕЛЬНА ДОШКА

$a = 32 \text{ мм}$ $b = 17 \text{ мм}$
 $c = 16 \text{ мм}$ $d = 70 \text{ мм}$

БЛОК-ХАУС

$a = 45 \text{ мм}$ $b = 24 \text{ мм}$
 $c = 29 \text{ мм}$ $d = 116 \text{ мм}$

ФАСАДНА ПАНЕЛЬ

$a = 32 \text{ мм}$ $b = 17 \text{ мм}$
 $c = 16 \text{ мм}$ $d = 70 \text{ мм};$

ПОКРІВЕЛЬНІ МЕМБРАНИ

FOLIAREX – ІННОВАЦІЙНИЙ ЛІДЕР.
ПОКРІВЕЛЬНІ мембрани **STROTEX** є останнім технологічним досягненням у виробництві покрівельних мембран. Завдяки використанню в процесі виробництва **технології подвійного волокна** мембрани володіють дуже високою стійкістю до погодних умов і пошкоджень в процесі будівництва. Мембрани значно **покращують теплоізоляцію даху**, збільшуючи теплову ефективність всієї конструкції. **Євромодуль** є офіційним представником в Україні виробника покрівельних мембран **Foliarex** та лідером продажів.



Плівки

STROTEX 110 PP/PI
STROTEX AL 90
STROTEX AL 150

Мембрани

STROTEX TOPLES, 95 г/м²
STROTEX BASIC, EXPERT, 115 г/м²
STROTEX DYNAMIC 135 г/м²
STROTEX SUPREME 170 г/м²
STROTEX EXTREME 170 г/м²
STROTEX NEXTREAM 170 г/м²
STROTEX UV PROTECT 230 г/м²
Вітроізоляція Strotex WIGOFOL



Водонепроникність



Паропроникність

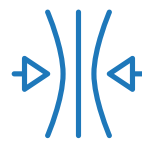

Висока еластичність

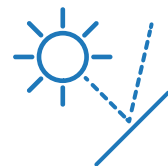

Стійкість до ультрафіолетового випромінювання



T-8

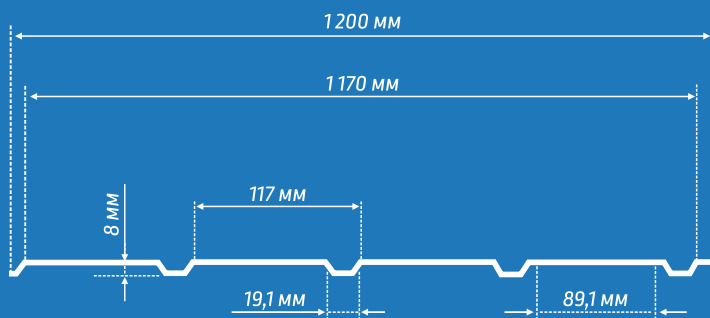
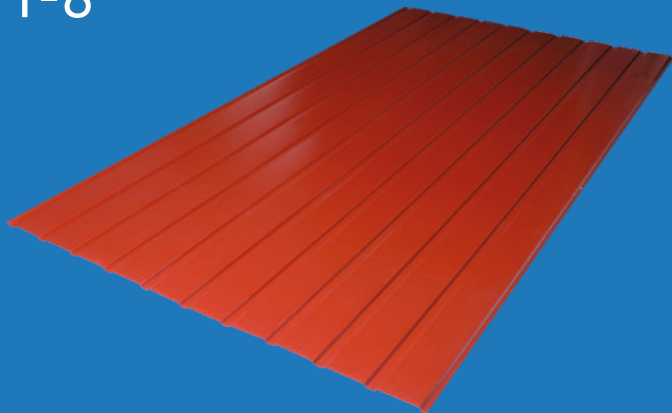

T-14

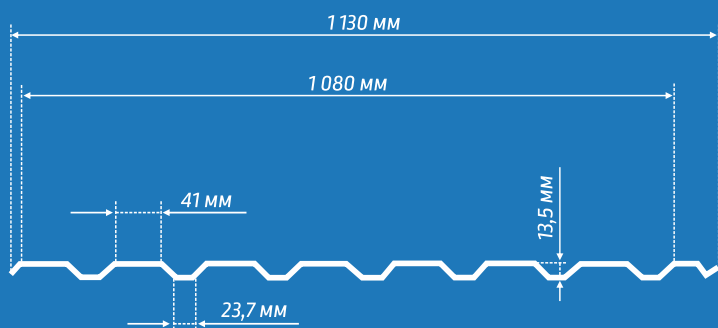
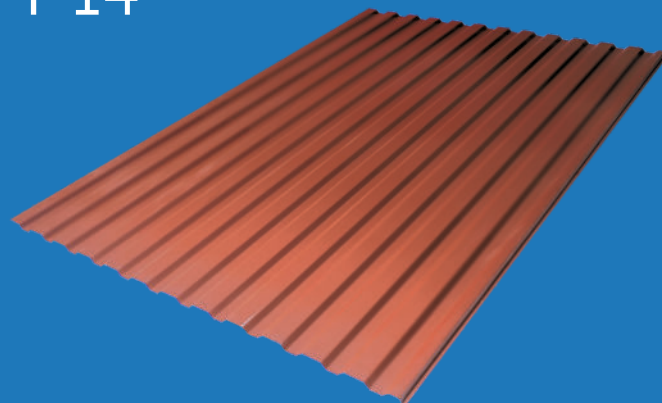

T-18

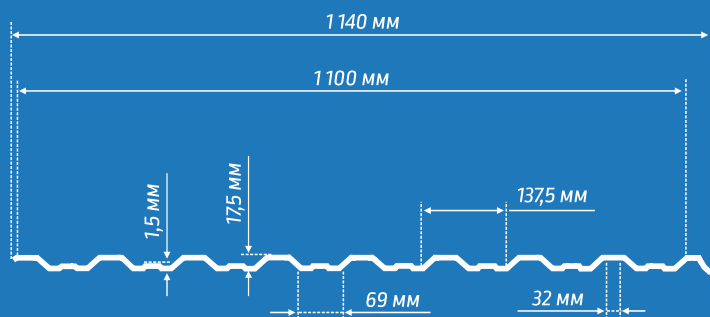
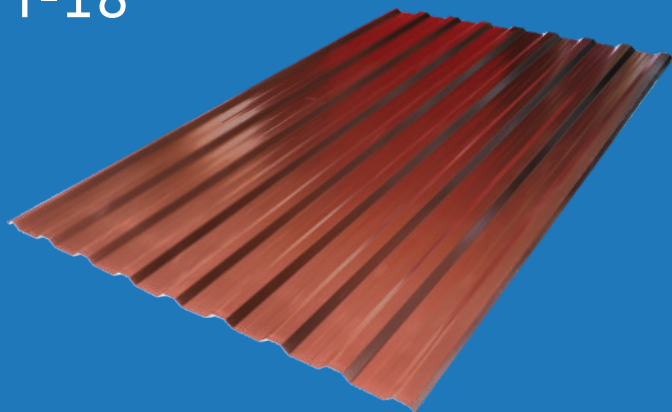

T-20

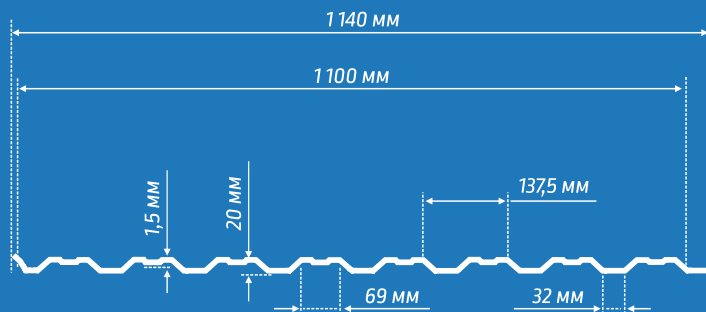
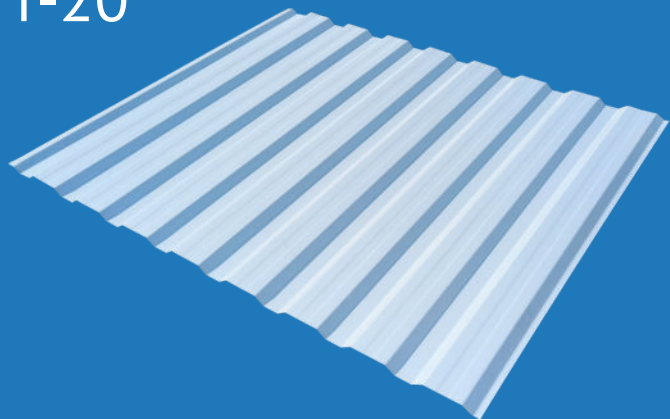

T-35

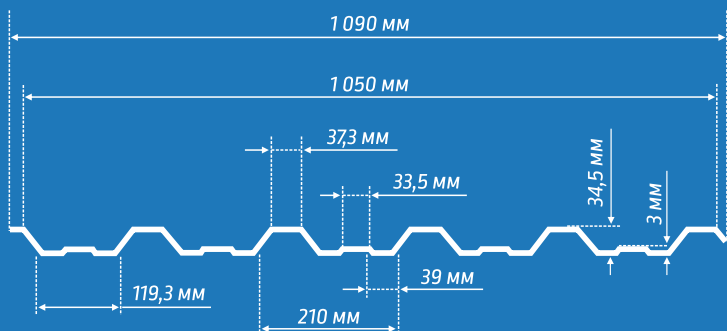
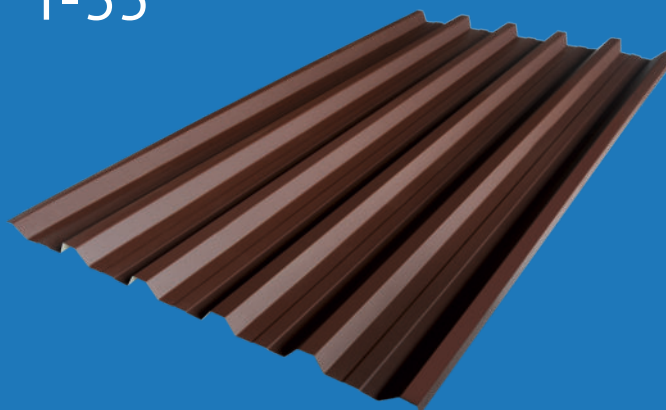

Декоративна планка на профіль

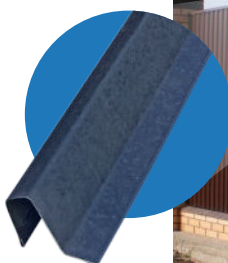
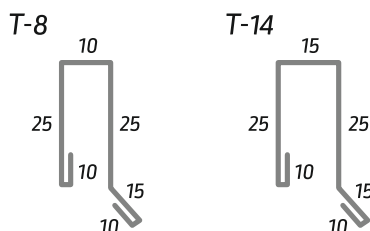

Декоративна планка на бетон

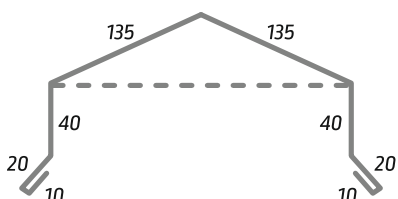

Металева огорожа

ПАРКАН «ЖАЛЮЗІ»



Паркан «ЖАЛЮЗІ» виготовляється з оцинкованої сталі товщиною 0,4–0,6 мм з полімерним покриттям таких виробників металу, як: **SSAB, ARCELOR MITALL, DONGBU STEEL, TOPWOFENG.**

Секції огорожі «ЖАЛЮЗІ» виготовляються за розмірами замовника довжиною до 3 м, висотою — до 2 м. При установці використовують металеві стовпи будь-якого розміру, також за допомогою п-подібного профілю здійснюється монтаж на колони.

Металевий паркан «ЖАЛЮЗІ» — це сучасне рішення для огороження вашого помешкання.

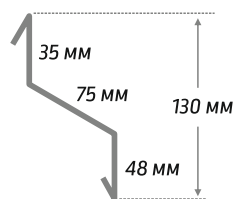

Одинарна ламель

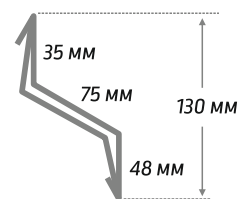

Подвійна ламель

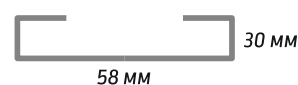

Міжламельна дистанція

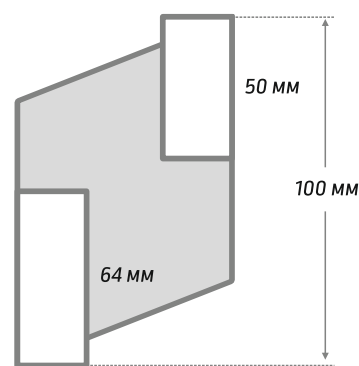

Бокова планка одинарна



Бокова планка подвійна

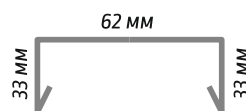

Верхня планка одинарна

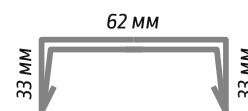

Верхня планка подвійна

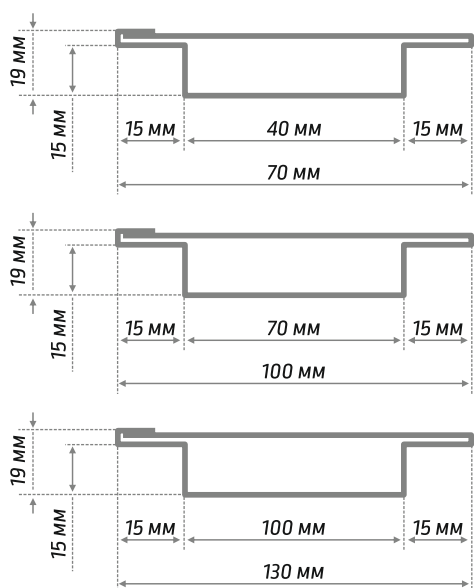
НОВИНКА!Металева огорожа
ПАРКАН «РАНЧО»

Металевий паркан «РАНЧО» вирізняється своєю елегантністю. Свою назву такий паркан отримав через зовнішній вигляд, який передає атмосферу Дикого Заходу. Основа такого паркану складається з горизонтально розташованих ламелей, які гармонійно підкреслюють вишуканий смак господаря будинку. Таке розташування ламелей не перешкоджає проникненню світла і повітря на ділянку. Оцинковані ламелі та порошкова фарба надійно захищають паркан «РАНЧО» від негативного атмосферного впливу. Таким чином, забезпечується **довговічність паркану «РАНЧО»** без змін кольору чи відтінку покриття.

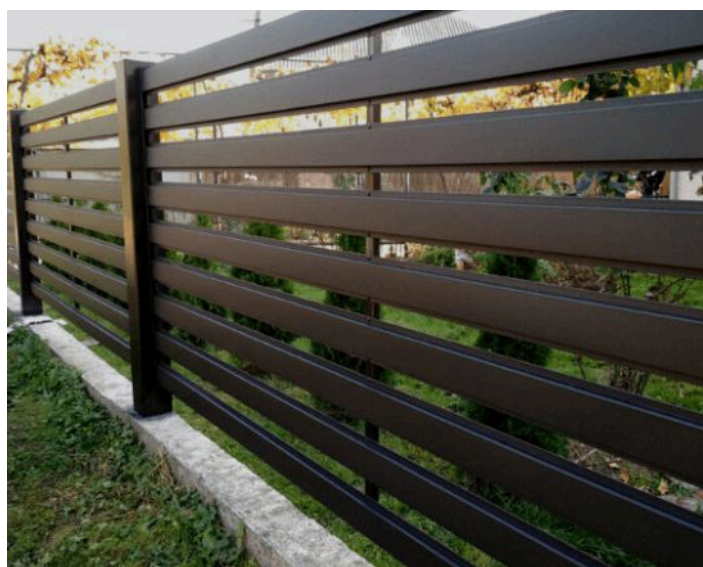

Металева огорожа

МЕТАЛЕВИЙ ЄВРОШТАХЕТНИК

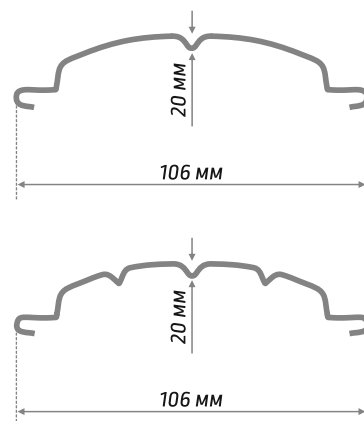

Металевий євроштахетник для паркану виконаний із тонколистового прокату зі значним шаром цинку (275 г/м^2) з використанням сучасних полімерних покриттів. Огорожа з такого металевого штахетника служитиме надійно і максимально довго зберігатиме привабливий зовнішній вигляд.

Металевий паркан для дачі або котеджу можна легко встановити самотужки. Монтаж наймовірно простий – з інструментів знадобиться тільки шуруповерт. Завдяки самостійному монтажу можна суттєво заощадити на загальній вартості готової огорожі.



Металеві водостічні системи

ALPINE



Австрійський виробник сталі



voestalpine

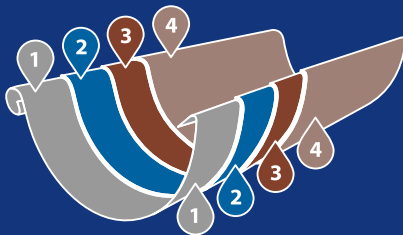

- 1 Стальний лист
- 2 Шар цинку
- 3 Шар ґрунтовки
- 4 Шар захисного лаку

Сталь
**COLOFER®
ROBUST RAIN**
Марка сталі
DX54D+ZM120MB
Покриття
35/35 μm
Товщина сталі
0,55 мм/0,60 мм



RAL 3005



RAL 6020

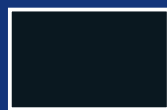

RAL 7024



RAL 8017

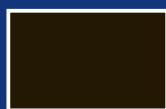

RAL 8019

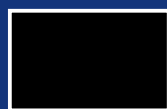

RAL 9005

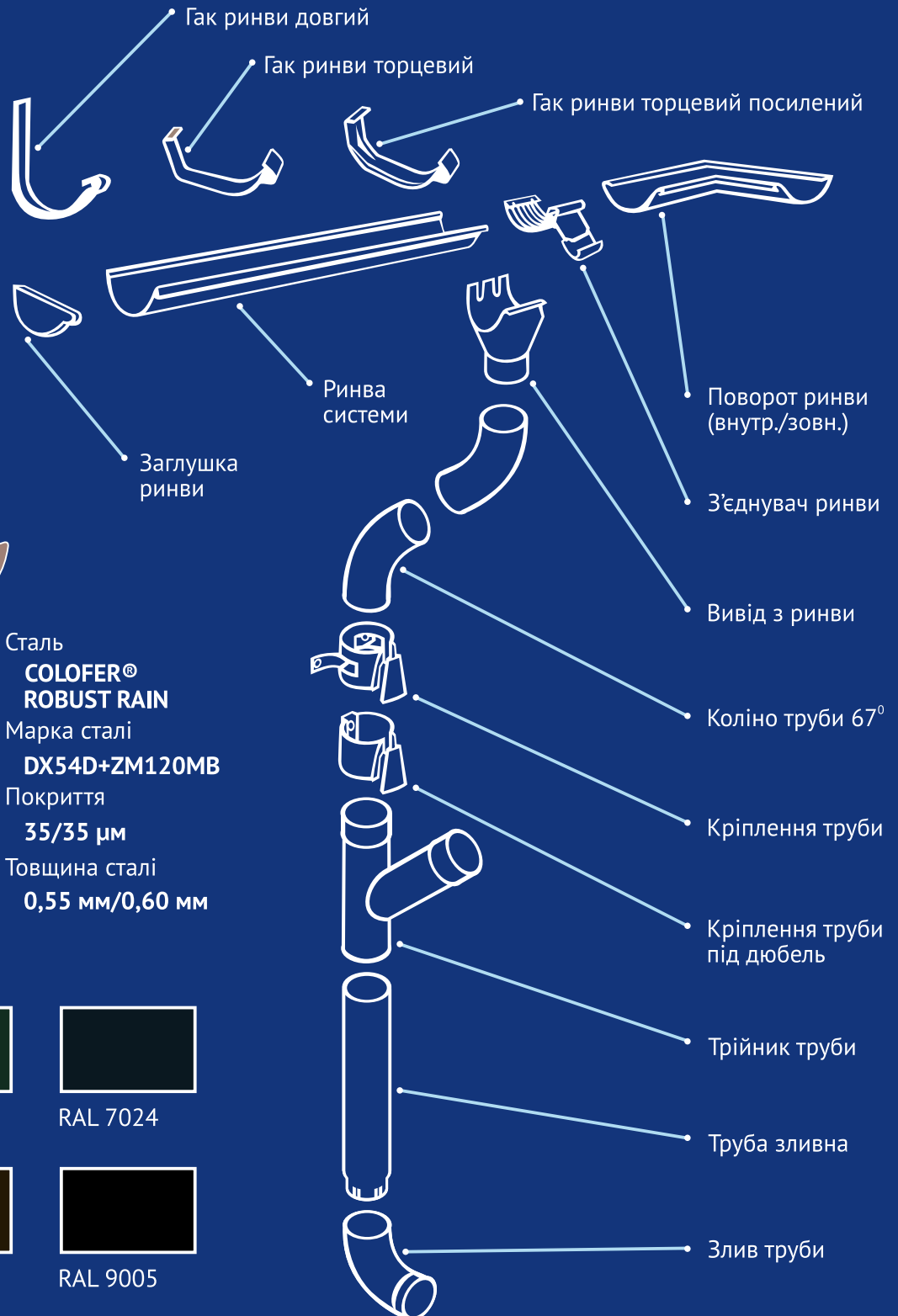

Металеві водостічні системи

STREAM

SSAB

Шведський
виробник сталі

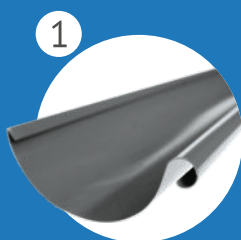

1

Ринва

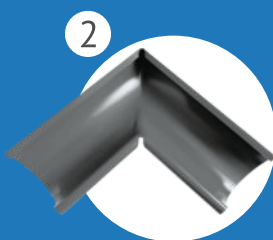

2

Кут внутрішній,
зовнішній 90°

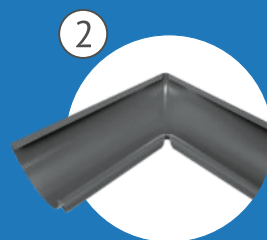

2

Кут внутрішній,
зовнішній 135°



3

З'єднувач
ринви



4

Гак ринви
торцевий



5

Гак ринви
довгий



6

Гак ринви
посилений

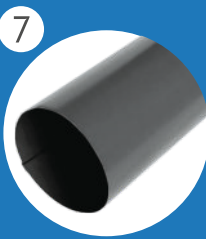

7

Зливна
труба



8

Коліно
труби



9

Трійник
зливної труби



10

Кріплення
труби



11

Кріплення труби
під дюбель

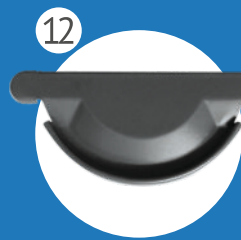

12

Заглушка
ринви



13

Вивід
з ринви



14

Злив 67°

RAIN WATER SYSTEM STREAM



Темно-коричневий 387



Червоний 758



Вишневий 781



Коричневий 434



Білий 001



Теракотовий 742



Зелений 830



Графітовий 087



Чорний 015



Мідний 778



Aluzink

Системи водостоку «Stream» практичні та надійні.

Водостічні системи «Stream» — функціональне доповнення до покрівельного комплексу. Вони захищають зовнішні стіни і цоколь від води, фундамент — від надмірного зволоження. Завдяки водостоку вода з даху збирається і спрямовується в одне місце, і будинку не загрожує передчасне руйнування.

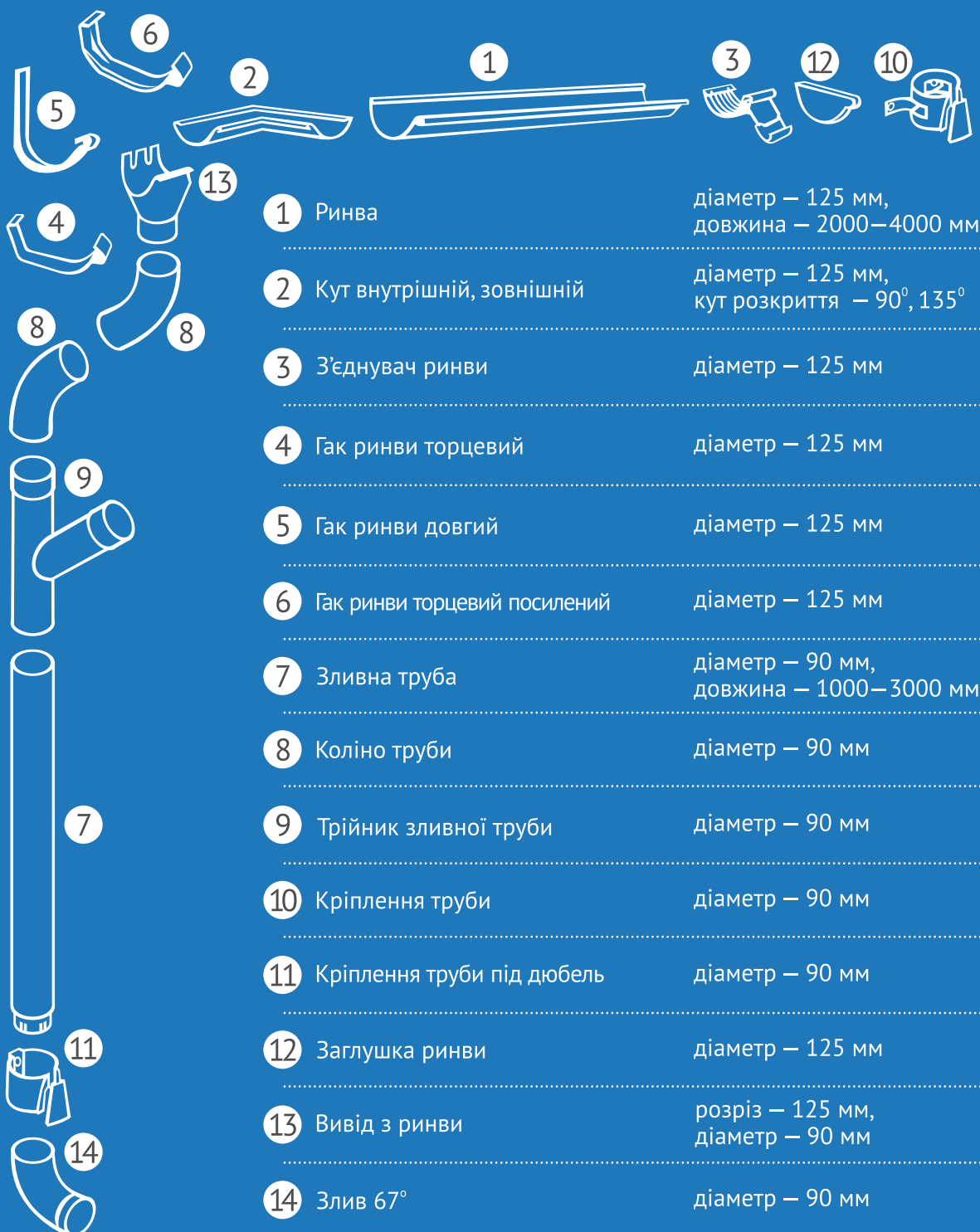

- | | | |
|----|------------------------------|--|
| 1 | Ринва | діаметр — 125 мм,
довжина — 2000–4000 мм |
| 2 | Кут внутрішній, зовнішній | діаметр — 125 мм,
кут розкриття — 90°, 135° |
| 3 | З'єднувач ринви | діаметр — 125 мм |
| 4 | Гак ринви торцевий | діаметр — 125 мм |
| 5 | Гак ринви довгий | діаметр — 125 мм |
| 6 | Гак ринви торцевий посилений | діаметр — 125 мм |
| 7 | Зливна труба | діаметр — 90 мм,
довжина — 1000–3000 мм |
| 8 | Коліно труби | діаметр — 90 мм |
| 9 | Трійник зливної труби | діаметр — 90 мм |
| 10 | Кріплення труби | діаметр — 90 мм |
| 11 | Кріплення труби під дюбель | діаметр — 90 мм |
| 12 | Заглушка ринви | діаметр — 125 мм |
| 13 | Вивід з ринви | розріз — 125 мм,
діаметр — 90 мм |
| 14 | Злив 67° | діаметр — 90 мм |

Сталь з полімерним покриттям

КОЛЬОРОВА ПАЛІТРА

SSAB
± 0.5 мм
036

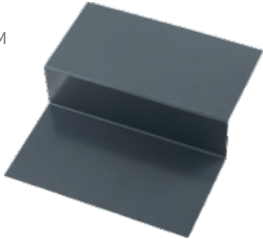

SSAB
± 0.5 мм
778



SSAB
± 0.5 мм
015



SSAB
± 0.5 мм
387

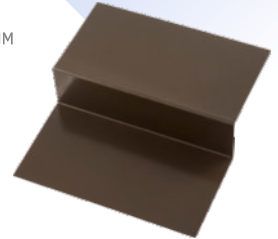

SSAB
± 0.5 мм
434



SSAB
± 0.5 мм
416



Voestalpine
Matt-crystal
± 0.5 мм
RAL 6020

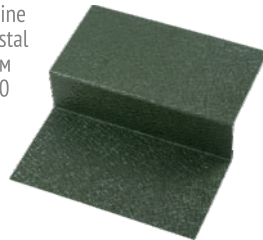

Voestalpine
Matt-crystal
± 0.5 мм
RAL 7024

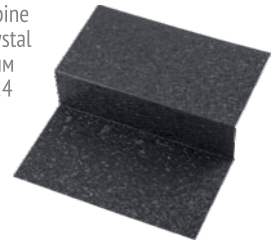

Voestalpine
Matt-crystal
± 0.5 мм
RAL 8017

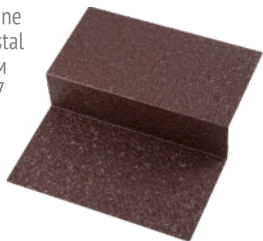

Voestalpine
Matt-crystal
± 0.5 мм
RAL 8019

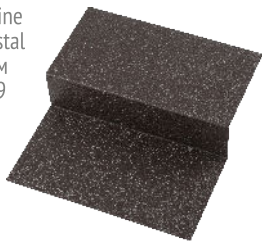

Voestalpine
Matt-crystal
± 0.5 мм
RAL 7016

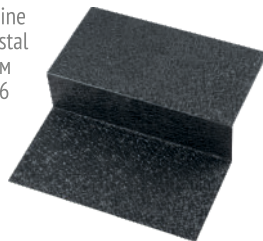

Liberty
± 0.5 мм
Алюцинк



AlcelorMittal
Poliester
± 0.5 мм
RAL 5005

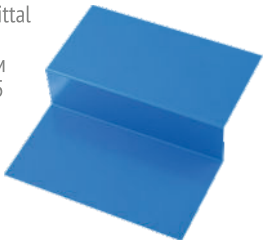

AlcelorMittal
Matt
± 0.5 мм
RAL 3005

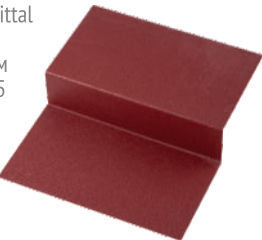

AlcelorMittal
Matt
± 0.5 мм
RAL 8017

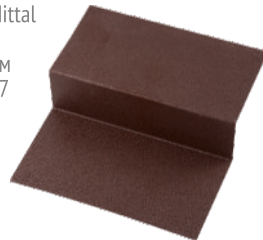

AlcelorMittal
Matt
± 0.5 мм
RAL 6020

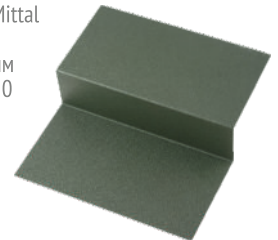

AlcelorMittal
Matt
± 0.5 мм
RAL 8017



AlcelorMittal
Matt
± 0.5 мм
RAL 8019



AlcelorMittal
Matt
± 0.5 мм
RAL 8004



Dongbu Steel
Matt
± 0.5 мм
RAL 9005



Dongbu Steel
Hi-Matt
± 0.48 мм
RAL 6005

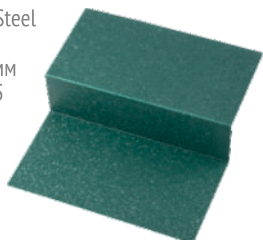

Dongbu Steel
Poliester
± 0.5 мм
RAL 9006

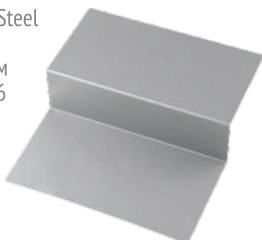

Dongbu Steel
± 0.42 мм
Дуб вінтаж

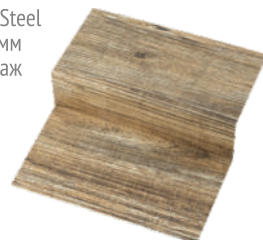

Dongbu Steel
± 0.42 мм
Дуб 3-D





Dongbu Steel
Matt
± 0.5 mm
RAL 8017



Dongbu Steel
Poliester
± 0.5 mm
RAL 1015



Dongbu Steel
Matt
± 0.5 mm
RAL 8019



Dongbu Steel
Poliester
± 0.5 mm
RAL 9006



Dongbu Steel
Hi-Matt
± 0.48 mm
RAL 6020

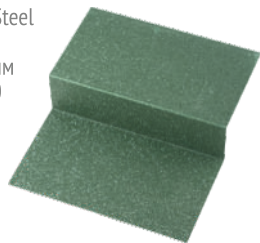

Dongbu Steel
Matt
± 0.5 mm
RAL 7016



Dongbu Steel
Matt
± 0.5 mm
RAL 3011



Dongbu Steel
Hi-Matt
± 0.45 mm
RAL 3011



Dongbu Steel
Poliester
± 0.4 mm
RAL 1015



Dongbu Steel
Matt
± 0.5 mm
RAL 3009



Dongbu Steel
Hi-Matt
± 0.48 mm
RAL 8019



Dongbu Steel
Hi-Matt
± 0.48 mm
RAL 8004



Dongbu Steel
Matt
± 0.5 mm
RAL 3005



Dongbu Steel
Poliester
± 0.47 mm
RAL 9003



Dongbu Steel
Poliester
± 0.47 mm
RAL 3005

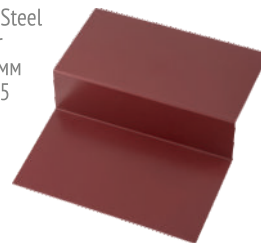

Dongbu Steel
Hi-Matt
± 0.48 mm
RAL 8017

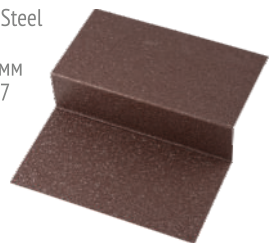

Dongbu Steel
± 0.42 mm
Дуб марун



Dongbu Steel
± 0.48 mm
RAL 7024

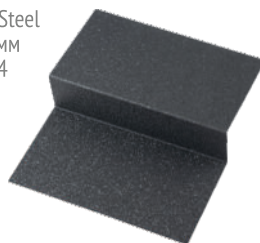

Topwofend
± 0.45 mm
RAL 9003



Topwofend
Matt
± 0.45 mm
RAL 7024

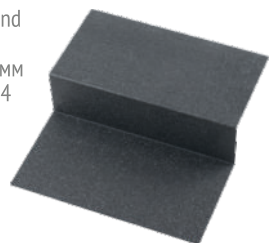

Topwofend
± 0.4 mm
Дуб 3-D
темний



Topwofend
± 0.4 mm
Золотий
дуб



Topwofend
± 0.4 mm
Дуб 3-D



Модуль
Україна
Цинк
1-й клас

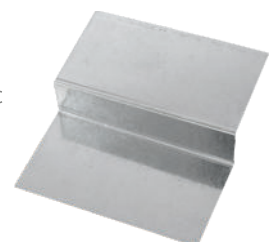



Виробництво:

м. **Снятин** Івано-Франківської області, вул. Трудова, 1-г,
тел.: +38 067 340 31 03 (гурт), +38 050 750 09 58 (роздріб)

Реквізити філій:

м. **Івано-Франківськ**, вул. Максимовича, 15,
тел.: +38 068 346 87 74

м. **Коломия** Івано-Франківської області, вул. Мазепа, 83,
тел.: +38 068 346 87 72, +38 068 5427 333

м. **Косів** Івано-Франківської області, вул. Чорновола, 25,
тел.: +38 097 642 84 08

м. **Калуш** Івано-Франківської області,
вул. Б. Хмельницького, 75, тел.: +38 098 398 31 88

м. **Київ**, вул. Академіка Кримського, 4-а, офіс 216,
тел.: +38 068 144 99 94, +38 068 143 48 58

м. **Львів**, с. Зимна Вода, вул. Р. Шухевича, 150-а,
тел.: +38 098 886 38 28

м. **Тернопіль**, вул. Микулинецька, 3-а, офіс 102,
тел.: +38 067 150 47 89

м. **Чернівці**,
вул. Калинівська, 10, тел.: +38 068 143 41 21
вул. Р. Шухевича, 33, офіс 1, тел.: +38 095 480 67 77
вул. О. Вільшини, 1-в, тел.: +38 050 108 86 54

м. **Миколаїв**, вул. Погранична, 234,
тел.: +38 066 848 11 08, +38 097 625 44 52