



# КАТАЛОГ

ПРОДУКЦІЇ

2023

ЄВРОПЕЙСЬКА  
ЯКІСТЬ МАТЕРІАЛІВ  
ВІД УКРАЇНСЬКОГО  
ВИРОБНИКА

ЗАВОД  
ПОКРІВЕЛЬНИХ  
МАТЕРІАЛІВ

**ЄВРОМОДУЛЬ**



## Контент:

|                           |                          |
|---------------------------|--------------------------|
| 04                        | ФАЛЬЦЕВА ПОКРІВЛЯ        |
| <b>Металочерепиця</b>     |                          |
| 06                        | ВЕНЕТО                   |
| 07                        | МІЛАНО                   |
| 08                        | ВЕСТА                    |
| 09                        | ХЕСТІЯ                   |
| 10                        | ОЛІМП                    |
| 11                        | ОЛІМП МОДУЛЬНА           |
| 12                        | РЕТРО                    |
| 13                        | МЕТАЛЕВИЙ СОФІТ          |
| 14                        | АКСЕСУАРИ ДЛЯ ДАХУ       |
| 15                        | ПОКРІВЕЛЬНІ КОМПЛЕКТУЮЧІ |
| <b>Металевий сайдинг</b>  |                          |
| 16                        | ЄВРОБРУС                 |
| 17                        | КОРАБЕЛЬНА ДОШКА         |
| 18                        | БЛОК-ХАУС                |
| 19                        | ФАСАДНА ПАНЕЛЬ           |
| 20                        | КОМПЛЕКТУЮЧІ ДЛЯ ФАСАДІВ |
| 21                        | МЕМБРАНИ FOLIAREX        |
| <b>Металопрофілі</b>      |                          |
| 22                        | T-8, T-14, T-18          |
| 23                        | T-20, T-35               |
| <b>Металева огорожа</b>   |                          |
| 24                        | ПАРКАН «ЖАЛЮЗІ»          |
| 25                        | ПАРКАН «РАНЧО»           |
| 26                        | ЄВРОШТАХЕТНИК            |
| <b>Водостічні системи</b> |                          |
| 27                        | ALPINE                   |
| 28                        | STREAM                   |
| 30                        | КОЛЬОРОВА ПАЛІТРА        |

Завод «Євромодуль» є одним з провідних виробників покрівельних матеріалів з полімерним покриттям в Україні.

Свою діяльність компанія «Євромодуль» розпочала у 1997 році. З перших днів роботи підприємство орієнтується на виготовлення якісного покрівельного матеріалу. Задля досягнення поставленої мети у виробництві почали використовувати оцинковану сталь з полімерним покриттям таких світових виробників, як: «SSAB» (Швеція), «Voestalpine» (Австрія), «ArcelorMittal» (Німеччина), «Dongbu steel» (Корея) «Arvedi» (Італія).

**SSAB** **GREENCOAT®** voestalpine

COLORFUL STEEL

 Dongbu Steel

 ArcelorMittal

Покрівля та фасади від заводу-виробника «Євромодуль» є еталоном якості. Наша продукція вирізняється стильним зовнішнім виглядом, надійністю, простою монтажу і відмінно підходить як для нових будівель, так і для реконструкції старих дахів.



НОВИНКА!

# ФАЛЬЦЕВА ПОКРІВЛЯ

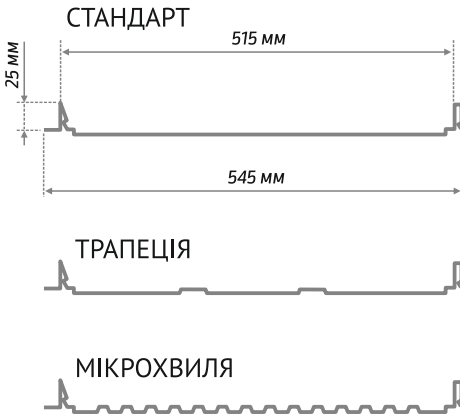

# КОМПЛЕКТУЮЧІ

Каптур трапеція стандарт

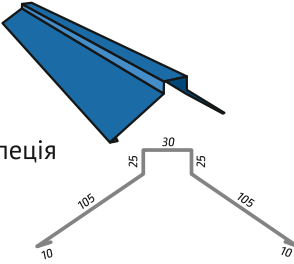

Каптур трапеція універсальний

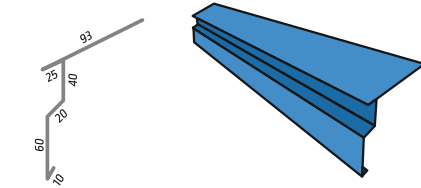
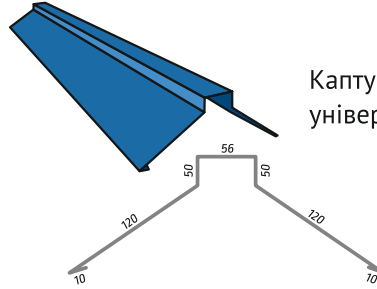

Карнизна планка для фальцу

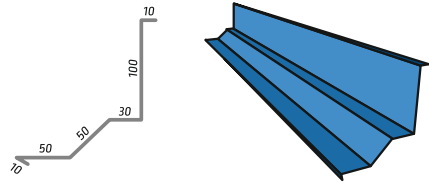

Планка примикання для фальцу

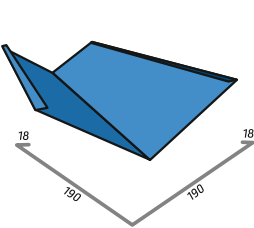

Планка єндова стандарт

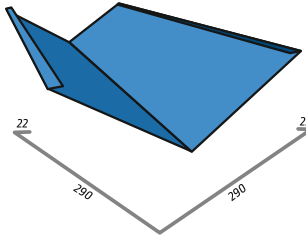

Планка єндова велика

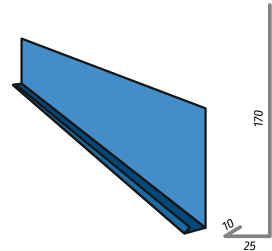

Планка універсальна

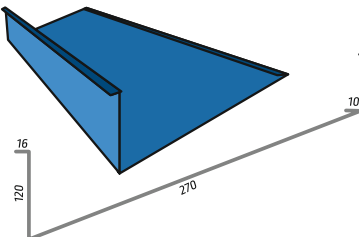

Обхід димоходу

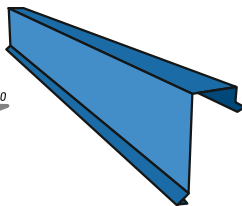

Вітрова планка для фальцу

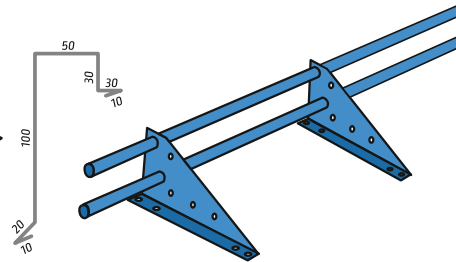

Трубчастий снігозатримувач

Металочерепица

НОВИНКА!

# ВЕНЕТО

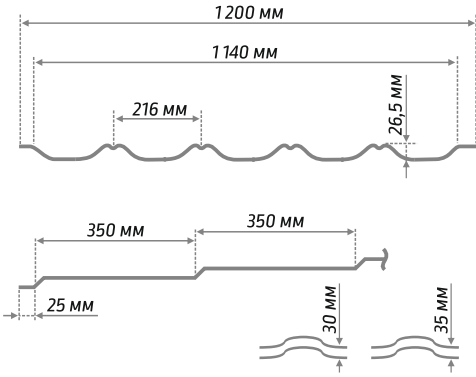

Металочерепиця

# МІЛАНО

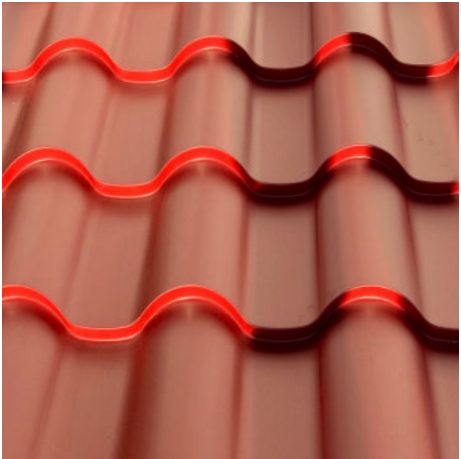
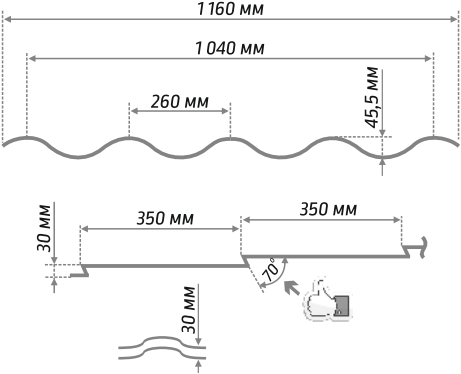

# ВЕСТА

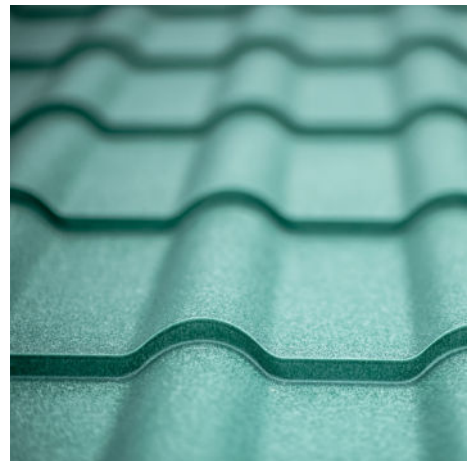
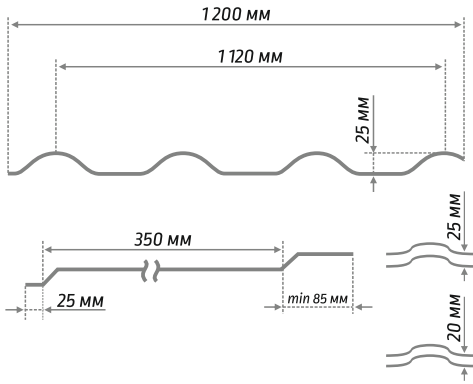



Металочерепиця  
**ХЕСТІЯ**

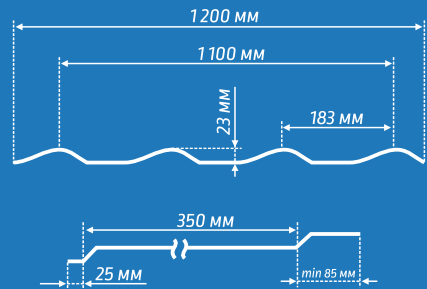
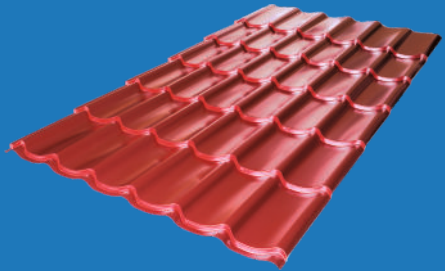



Металочерепиця  
**ОЛІМП**

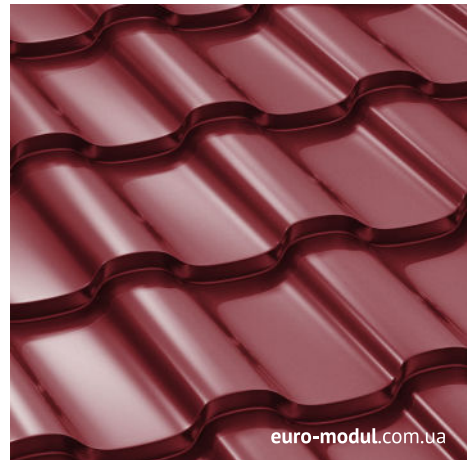
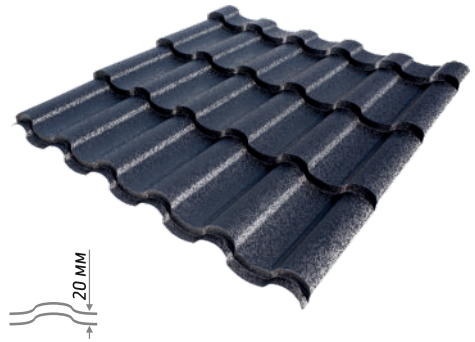
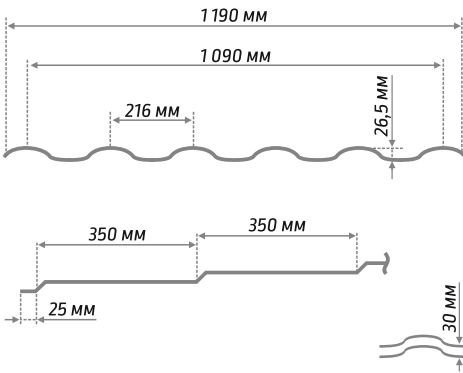

[euro-modul.com.ua](http://euro-modul.com.ua)

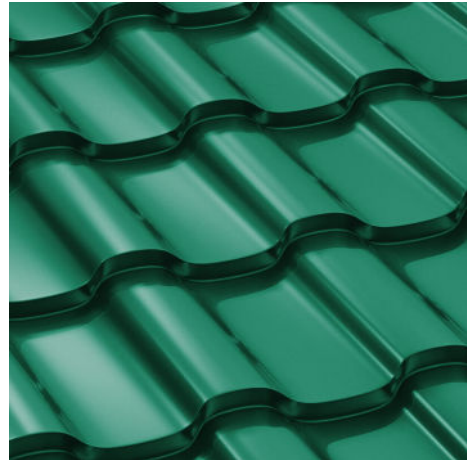
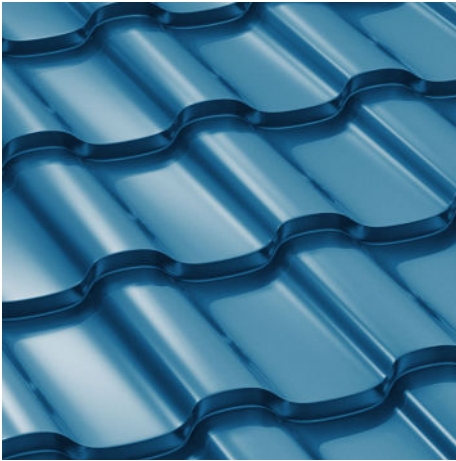

Металочерепиця  
**ОЛІМП МОДУЛЬНА**

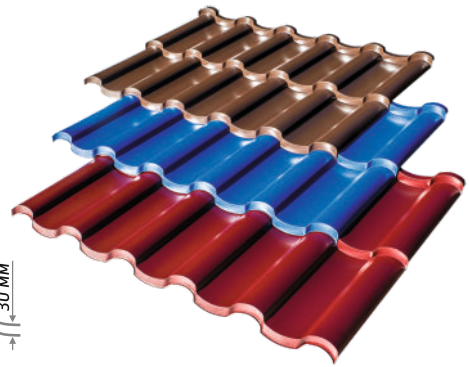
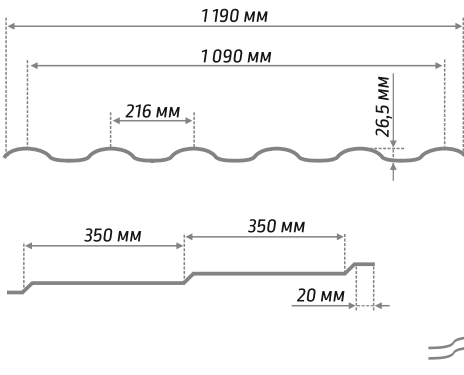



Металочерепица  
РЕТРО

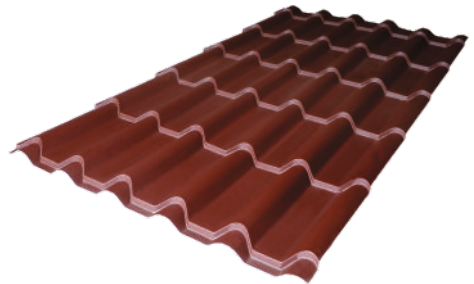
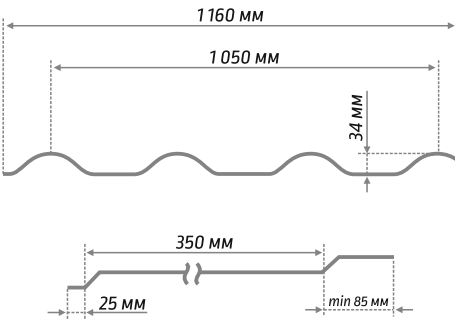

Підшивка для даху  
МЕТАЛЕВИЙ СОФІТ

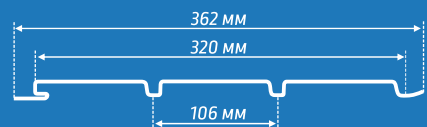

Комплектація дахів

## ПОКРІВЕЛЬНІ КОМПЛЕКТУЮЧІ, АКСЕСУАРИ

Мансардні вікна «VELUX», «Fakro»

**VELUX** **FAKRO**



Стрічка для конька GEO-VENT



Стрічка бітумна STANDARD

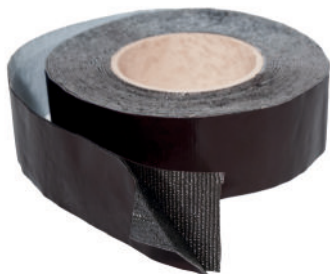

Ущільнювач клиноподібний



Гребінь карнизу плоский

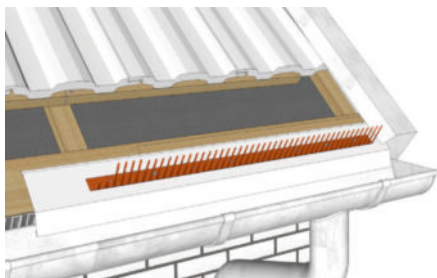

Шурупи по дереву 4,80x35 мм,  
по металу 4,80x19 мм.



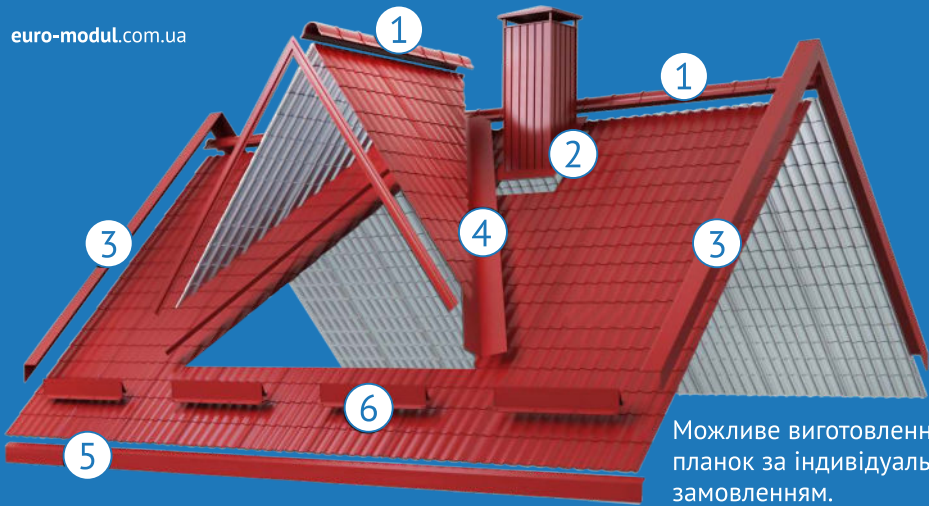

Можливе виготовлення планок за індивідуальним замовленням.

1

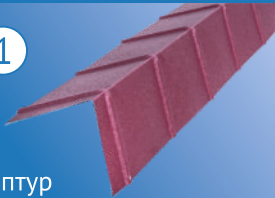

Каптур трикутний

1



Каптур півкруглий

1

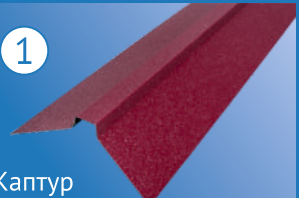

Каптур трапеція

2

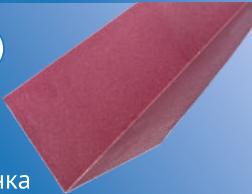

Планка примикання

3

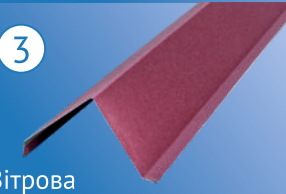

Вітрова планка

3



Планка вітрова декоративна

4



Планка єндова

4

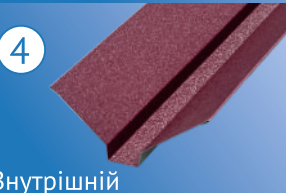

Внутрішній жолоб

5

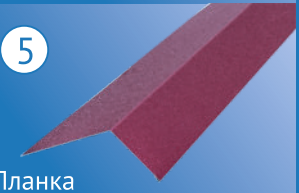

Планка карнизна

5

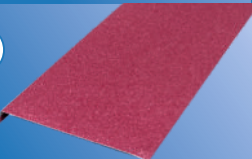

Планка підриннова, підвітрова

6

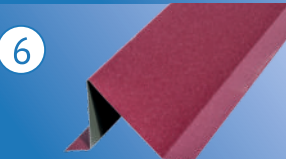

Снігозатримувач великий

6



Снігозатримувач малий (підкова)

# ЄВРОБРУС

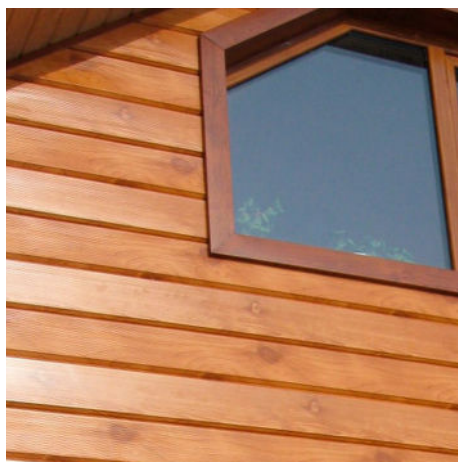
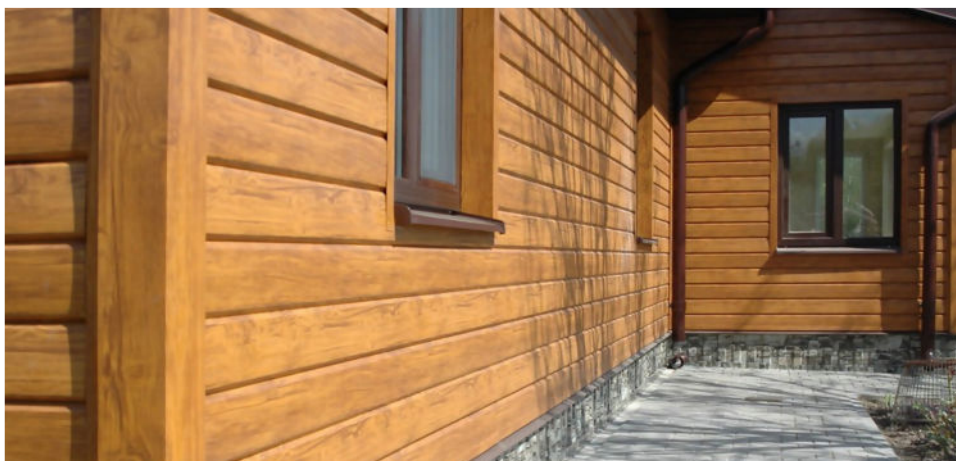
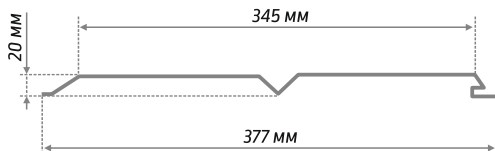

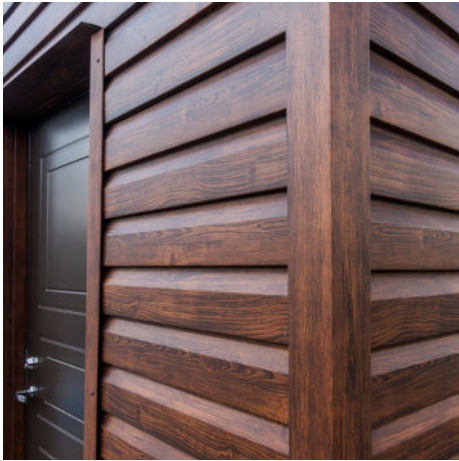

Металевий сайдинг

## КОРАБЕЛЬНА ДОШКА

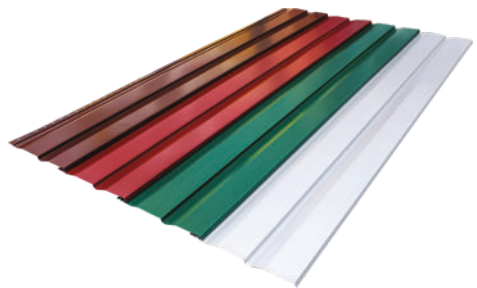
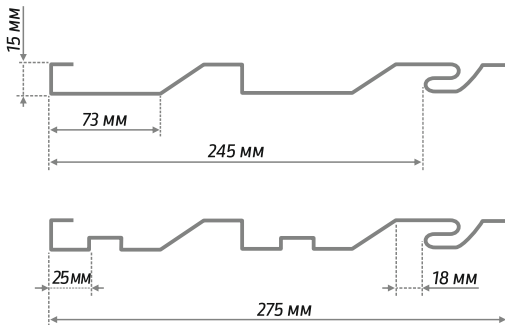



Металевий сайдинг  
БЛОК-ХАУС

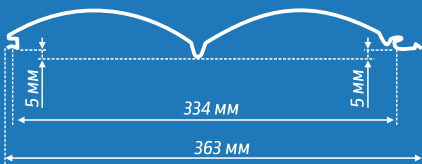
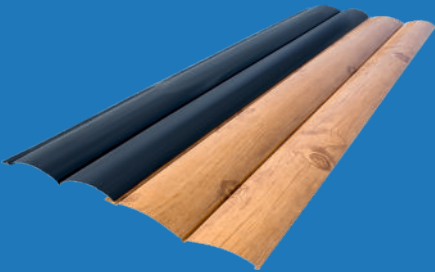

Металевий сайдинг

# ФАСАДНА ПАНЕЛЬ

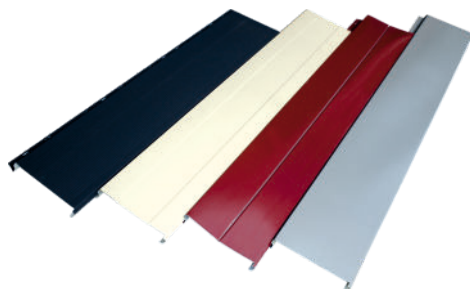
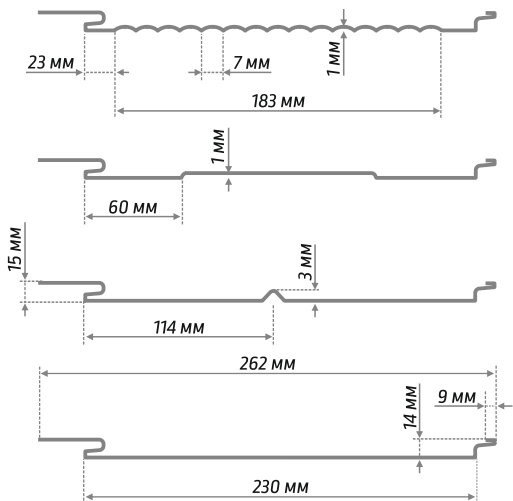

# КОМПЛЕКТУЮЧІ ДЛЯ ФАСАДІВ



Кут зовнішній

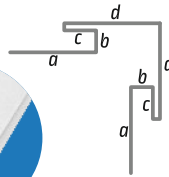

**ЕВРОБРУС**

$a = 40 \text{ мм}$     $b = 20 \text{ мм}$   
 $c = 16 \text{ мм}$     $d = 80 \text{ мм}$

**КОРАБЕЛЬНА ДОШКА**

$a = 40 \text{ мм}$     $b = 17 \text{ мм}$   
 $c = 16 \text{ мм}$     $d = 80 \text{ мм}$

**БЛОК-ХАУС**

$a = 42 \text{ мм}$     $b = 25 \text{ мм}$   
 $c = 29 \text{ мм}$     $d = 112 \text{ мм}$

**ФАСАДНА ПАНЕЛЬ**

$a = 40 \text{ мм}$     $b = 17 \text{ мм}$   
 $c = 16 \text{ мм}$     $d = 80 \text{ мм}$



Кут внутрішній

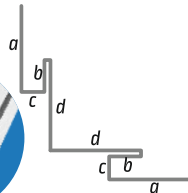

**ЕВРОБРУС**

$a = 40 \text{ мм}$     $b = 20 \text{ мм}$   
 $c = 16 \text{ мм}$     $d = 80 \text{ мм}$

**КОРАБЕЛЬНА ДОШКА**

$a = 40 \text{ мм}$     $b = 17 \text{ мм}$   
 $c = 16 \text{ мм}$     $d = 80 \text{ мм}$

**БЛОК-ХАУС**

$a = 42 \text{ мм}$     $b = 25 \text{ мм}$   
 $c = 29 \text{ мм}$     $d = 112 \text{ мм}$

**ФАСАДНА ПАНЕЛЬ**

$a = 40 \text{ мм}$     $b = 17 \text{ мм}$   
 $c = 16 \text{ мм}$     $d = 80 \text{ мм}$



З'єднувальна планка

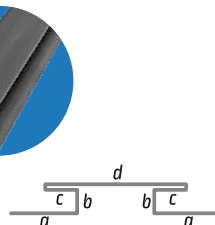

**ЕВРОБРУС**

$a = 32 \text{ мм}$     $b = 20 \text{ мм}$   
 $c = 16 \text{ мм}$     $d = 70 \text{ мм}$

**КОРАБЕЛЬНА ДОШКА**

$a = 32 \text{ мм}$     $b = 17 \text{ мм}$   
 $c = 16 \text{ мм}$     $d = 70 \text{ мм}$

**БЛОК-ХАУС**

$a = 45 \text{ мм}$     $b = 24 \text{ мм}$   
 $c = 29 \text{ мм}$     $d = 116 \text{ мм}$

**ФАСАДНА ПАНЕЛЬ**

$a = 32 \text{ мм}$     $b = 17 \text{ мм}$   
 $c = 16 \text{ мм}$     $d = 70 \text{ мм}$

## FOLIAREX – ІННОВАЦІЙНИЙ ЛІДЕР

ПОКРІВЕЛЬНІ мембрани **STROTEX** є останнім технологічним досягненням у виробництві покрівельних мембран. Завдяки використанню в процесі виробництва **технології подвійного волокна** мембрани володіють дуже високою стійкістю до погодних умов і пошкоджень в процесі будівництва. Мембрани значно **покращують теплоізоляцію даху**, збільшуючи теплову ефективність всієї конструкції. **Євромодуль** є офіційним представником в Україні виробника покрівельних мембран **Foliarex** та лідером продажів.



### Мембрани

- STROTEX TOPLES, 95 г/м<sup>2</sup>
- STROTEX BASIC, EXPERT, 115 г/м<sup>2</sup>
- STROTEX DYNAMIC 135 г/м<sup>2</sup>
- STROTEX SUPREME 170 г/м<sup>2</sup>
- STROTEX EXTREME 170 г/м<sup>2</sup>
- STROTEX NEXTREAM 170 г/м<sup>2</sup>
- STROTEX UV PROTECT 230 г/м<sup>2</sup>
- Вітроізоляція Strotex WIGOFOL



Водонепроникність



Паропроникність

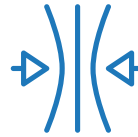

Висока еластичність

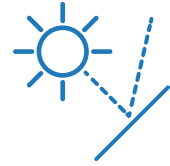

Стійкість до ультрафіолетового випромінювання



# МЕТАЛОПРОФІЛІ

T-8

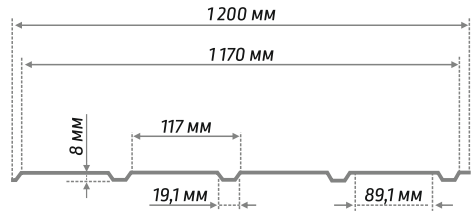
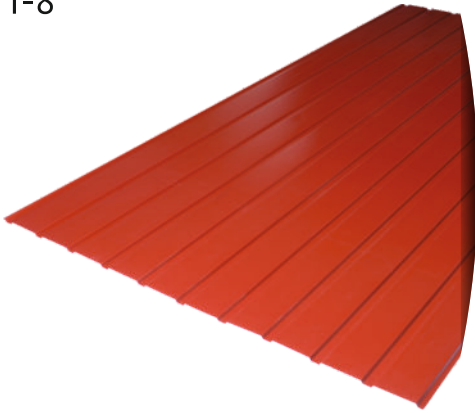

T-14

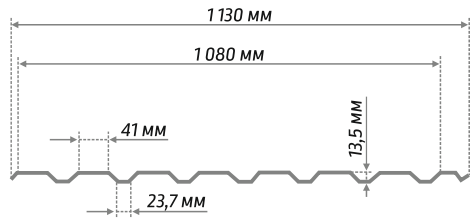
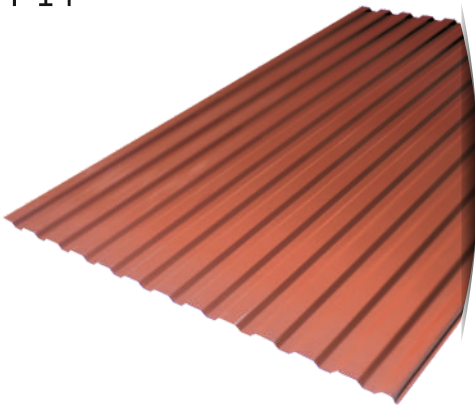

T-18

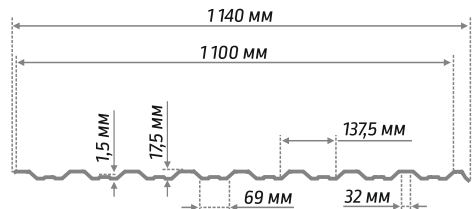
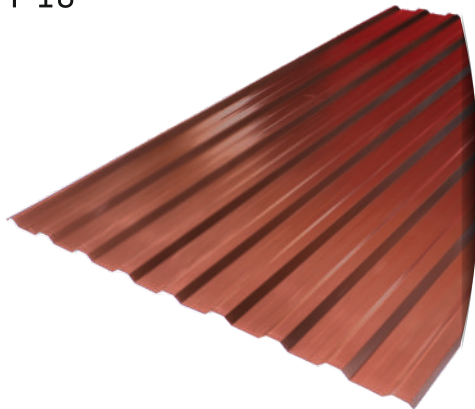

## T-20

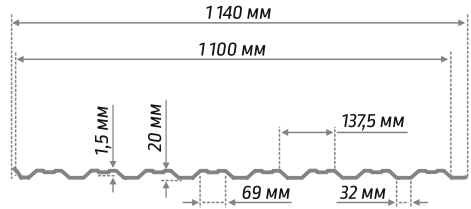
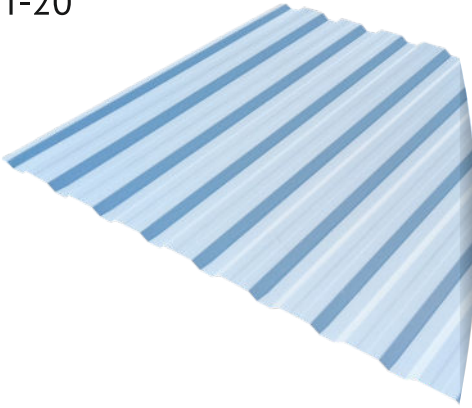

## T-35

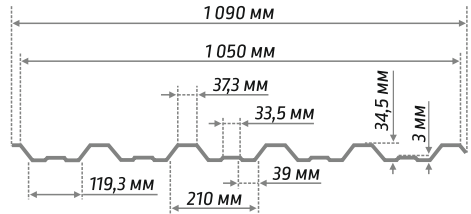

### Декоративна планка на профіль

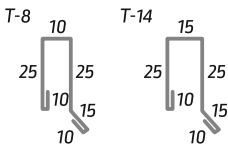

### Декоративна планка на бетон



# ПАРКАН «ЖАЛЮЗІ»

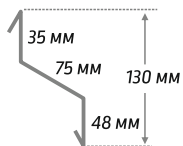

Одинарна ламель

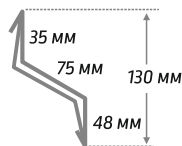

Подвійна ламель

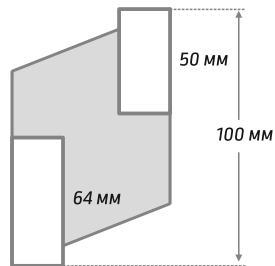
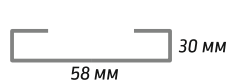

Міжламельна дистанція

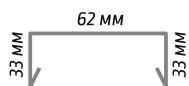

Верхня планка  
одинарна

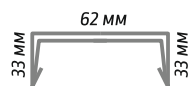

Верхня планка  
подвійна



Металева огорожа

# ПАРКАН «РАНЧО»

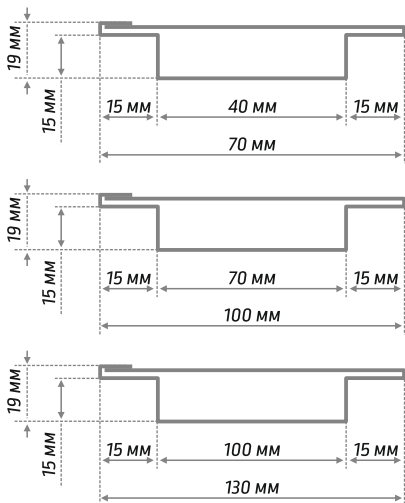

# МЕТАЛЕВИЙ ЄВРОШТАХЕТНИК

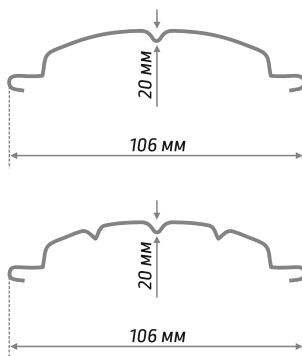



Сталь  
**COLOFER®  
ROBUST RAIN**  
Марка сталі  
**DX54D+ZM120MB**  
Покриття  
**35/35 μm**  
Товщина сталі  
**0,55 мм/0,60 мм**

- 1 Стальний лист
- 2 Шар цинку
- 3 Шар ґрунтовки
- 4 Шар захисного лаку



RAL 3005

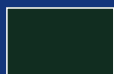

RAL 6020

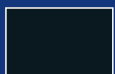

RAL 7024



RAL 8017

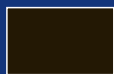

RAL 8019

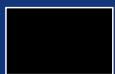

RAL 9005



# STREAM

# SSAB

Шведський  
виробник сталі



RAIN WATER SYSTEM  
**STREAM**

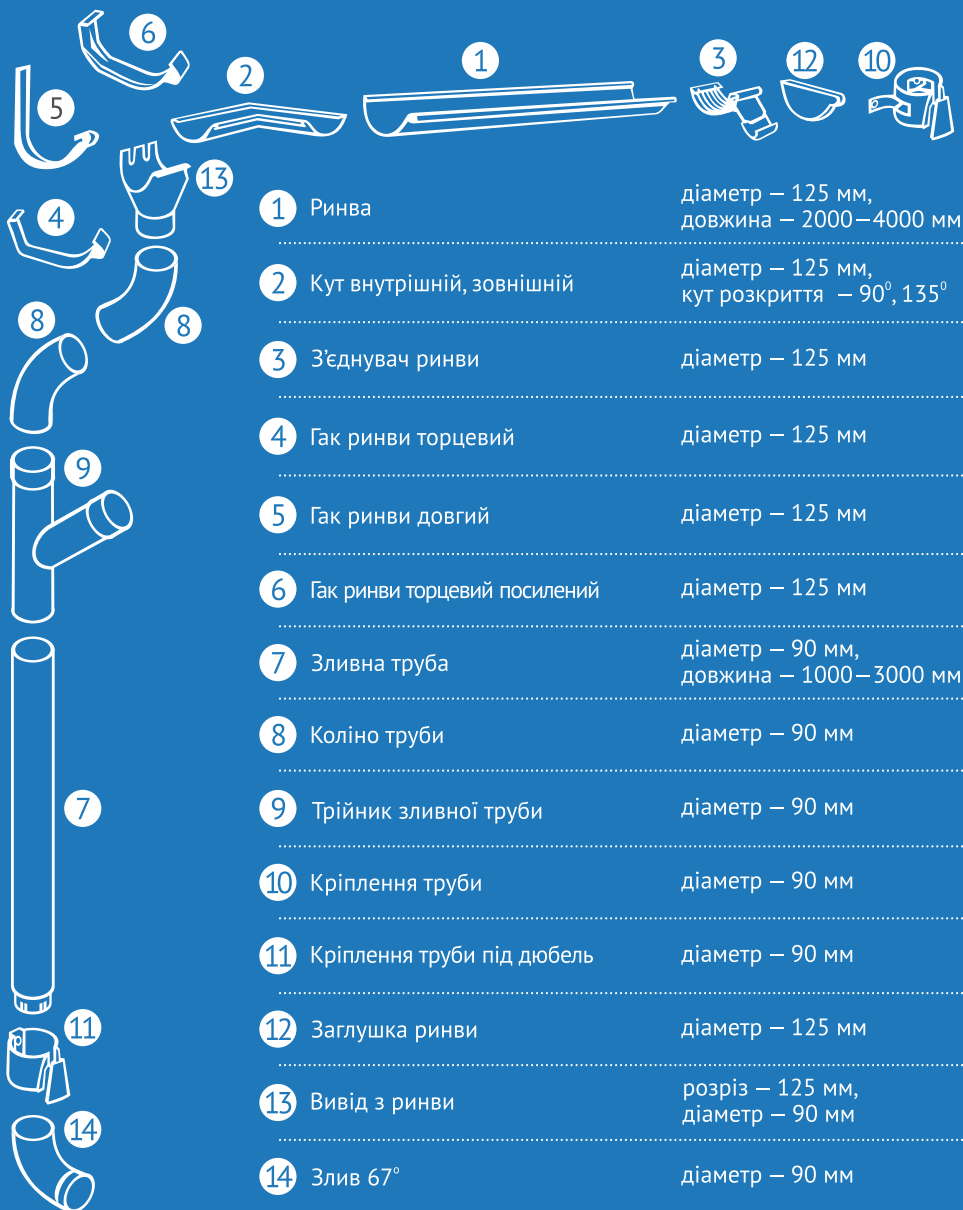

- |    |                              |  |
|----|------------------------------|--|
| 1  | Ринва                        | діаметр – 125 мм,<br>довжина – 2000–4000 мм    |
| 2  | Кут внутрішній, зовнішній    | діаметр – 125 мм,<br>кут розкриття – 90°, 135° |
| 3  | З'єднувач ринви              | діаметр – 125 мм                               |
| 4  | Гак ринви торцевий           | діаметр – 125 мм                               |
| 5  | Гак ринви довгий             | діаметр – 125 мм                               |
| 6  | Гак ринви торцевий посилений | діаметр – 125 мм                               |
| 7  | Зливна труба                 | діаметр – 90 мм,<br>довжина – 1000–3000 мм     |
| 8  | Коліно труби                 | діаметр – 90 мм                                |
| 9  | Трійник зливної труби        | діаметр – 90 мм                                |
| 10 | Кріплення труби              | діаметр – 90 мм                                |
| 11 | Кріплення труби під дюбель   | діаметр – 90 мм                                |
| 12 | Заглушка ринви               | діаметр – 125 мм                               |
| 13 | Вивід з ринви                | розріз – 125 мм,<br>діаметр – 90 мм            |
| 14 | Злив 67°                     | діаметр – 90 мм                                |



Червоний  
758



Коричневий  
434



Теракотовий  
742



Графітовий  
087



Мідний  
778



Темно-  
коричневий  
387



Вишневий  
781



Білий  
001



Зелений  
830



Чорний  
015



Aluzink

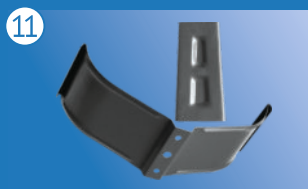
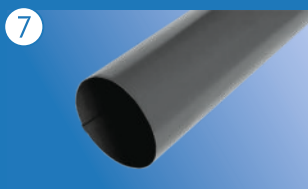
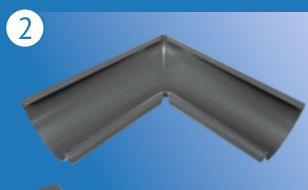
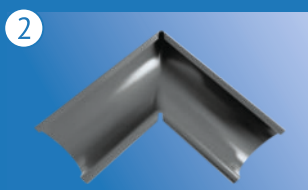
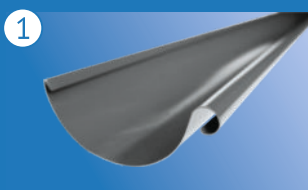

Сталь з полімерним покриттям

## КОЛЬОРОВА ПАЛІТРА

SSAB  
± 0.5 mm  
036



SSAB  
± 0.5 mm  
778



SSAB  
± 0.5 mm  
015



SSAB  
± 0.5 mm  
434



SSAB  
± 0.5 mm  
416



Voestalpine  
Matt-crystal  
± 0.5 mm  
RAL 6020

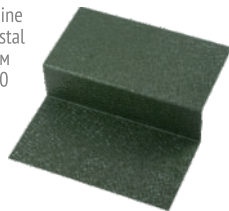

Voestalpine  
Matt-crystal  
± 0.5 mm  
RAL 8017

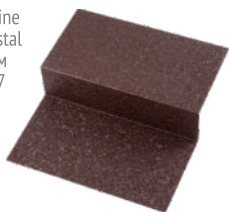

Voestalpine  
Matt-crystal  
± 0.5 mm  
RAL 8019



Voestalpine  
Matt-crystal  
± 0.5 mm  
RAL 7016

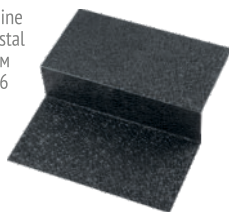

AlcelorMittal  
Poliester  
± 0.5 mm  
RAL 5005

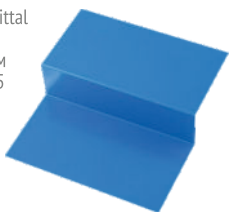

AlcelorMittal  
Matt  
± 0.5 mm  
RAL 3005



AlcelorMittal  
Matt  
± 0.5 mm  
RAL 8017



AlcelorMittal  
Matt  
± 0.5 mm  
RAL 8017



AlcelorMittal  
Matt  
± 0.5 mm  
RAL 8019



AlcelorMittal  
Matt  
± 0.5 mm  
RAL 8004



Dongbu Steel  
Hi-Matt  
± 0.48 mm  
RAL 6005

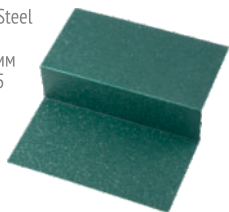

Dongbu Steel  
Poliester  
± 0.5 mm  
RAL 9006

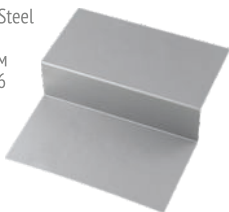

Dongbu Steel  
± 0.42 mm  
Дуб вінтаж

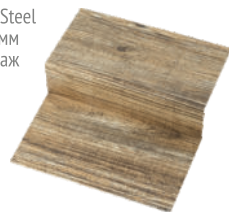

Dongbu Steel  
Matt  
± 0.5 mm  
RAL 8017



Dongbu Steel  
Poliester  
± 0.5 mm  
RAL 1015



Dongbu Steel  
Matt  
± 0.5 mm  
RAL 8019



Dongbu Steel  
Hi-Matt  
± 0.48 mm  
RAL 6020

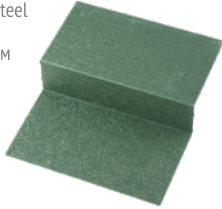

Dongbu Steel  
Matt  
± 0.5 mm  
RAL 7016

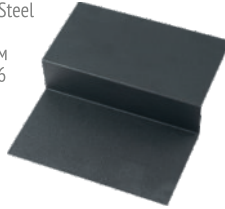

Dongbu Steel  
Matt  
± 0.5 mm  
RAL 3011



Dongbu Steel  
Poliester  
± 0.4 mm  
RAL 1015



Dongbu Steel  
Matt  
± 0.5 mm  
RAL 3009



Dongbu Steel  
Hi-Matt  
± 0.48 mm  
RAL 8019



Dongbu Steel  
Matt  
± 0.5 mm  
RAL 3005



Dongbu Steel  
Poliester  
± 0.47 mm  
RAL 9003



Dongbu Steel  
Poliester  
± 0.47 mm  
RAL 3005



Dongbu Steel  
± 0.42 mm  
Дуб марун



Dongbu Steel  
± 0.48 mm  
RAL 7024



Topwofend  
± 0.45 mm  
RAL 9003



Topwofend  
± 0.4 mm  
Дуб 3-D  
темний

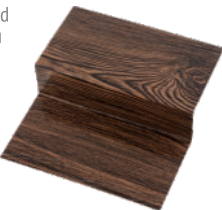

Topwofend  
± 0.4 mm  
Золотий  
дуб



Topwofend  
± 0.4 mm  
Дуб 3-D



Виробництво:

м. **Снятин** Івано-Франківської області, вул. Трудова, 1-г,  
тел.: +38 067 340 31 03 (гурт), +38 050 750 09 58 (роздріб)

Реквізити філій:

м. **Івано-Франківськ**,  
вул. Максимовича, 15,  
тел.: +38 068 346 87 74

м. **Коломия**  
Івано-Франківської області,  
вул. Мазепи, 83,  
тел.: +38 068 346 87 72,  
+38 068 542 73 33

м. **Косів**  
Івано-Франківської області,  
вул. Чорновола, 25,  
тел.: +38 097 642 84 08

м. **Калуш**  
Івано-Франківської області,  
вул. Б. Хмельницького, 75,  
тел.: +38 098 398 31 88

м. **Миколаїв**, вул. Погранична, 234,  
тел.: +38 066 848 11 08,  
+38 097 625 44 52

м. **Тернопіль**,  
вул. Микулинецька, 3-а, офіс 102,  
тел.: +38 067 150 47 89

м. **Київ**,  
вул. Академіка Кримського, 4-а,  
офіс 216,  
тел.: +38 068 144 99 94,  
+38 068 143 48 58

м. **Львів**, с. Зимна Вода,  
вул. Р. Шухевича, 150-а,  
тел.: +38 098 886 38 28

м. **Чернівці**,  
вул. Калинівська, 10,  
тел.: +38 068 143 41 21  
вул. Р. Шухевича, 33, офіс 1,  
тел.: +38 095 480 67 77  
вул. О. Вільшини, 1-в,  
тел.: +38 050 108 86 54



ЗАВОД  
ПОКРІВЕЛЬНИХ  
МАТЕРІАЛІВ

**ЄВРО  
МОДУЛЬ**

